

## Bedienungsanleitung



Warmluft-Händetrockner

Warmluft-Haartrockner

Typ:

### AirStar

T-C1 M / Mw

TH-C1 M / Mw

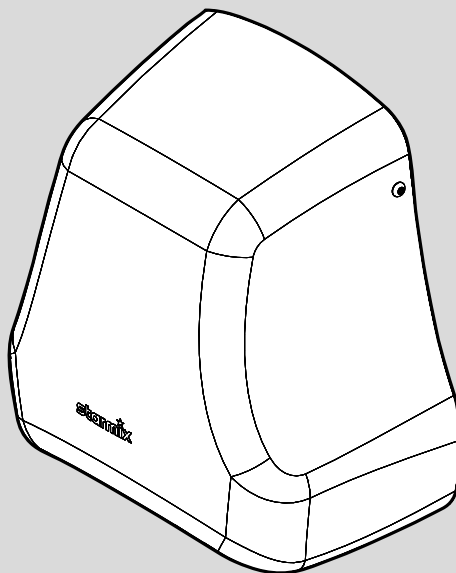

Bedienungsanleitung (original)  
Operating instructions  
Notice d'utilisation  
Instrucciones para el manejo  
Instruções de utilização  
Istruzioni d'uso  
Gebruiksaanwijzing  
Betjeningsvejledning  
Bruksanvisning  
Driftsinstruks  
Käyttöohje  
Οδηγίες χειρισμού  
Kullanım kılavuzu  
Instrukcja obsługi  
Kezelési utasítás  
Návod k obsluze  
Návod na obsluhu  
Instruções de utilização  
Navodila za uporabo  
Upute za rad  
Uputstvo za upotrebu  
Инструкция за експлоатация  
Kasutusjuhised  
Naudojimo instrukcijos  
Lietošanas instrukcija  
Руководство по эксплуатации  
操作说明





<b>DE</b>	Bedienungsanleitung (original).....	9
<b>GB</b>	Operating Instructions (original).....	17
<b>FR</b>	Mode d'emploi (traduction).....	25
<b>ES</b>	Manual de instrucciones (traducción) .....	33
<b>PT</b>	Manual de instruções (tradução).....	41
<b>IT</b>	Istruzioni per l'uso (originali) .....	49
<b>NL</b>	Bedieningshandleiding (origineel) .....	57
<b>DK</b>	Betjeningsvejledning.....	65
<b>SE</b>	Bruksanvisning (original).....	73
<b>NO</b>	Bruksanvisning (original).....	81
<b>FI</b>	Käyttöohje (alkuperäinen).....	89
<b>GR</b>	Οδηγίες χρήσης (μετάφραση από το πρωτότυπο) .....	97
<b>TR</b>	Kullanım kılavuzu (orijinalin tercümesi) .....	105
<b>PL</b>	Instrukcja obsługi (tłumaczenie oryginału) .....	113
<b>HU</b>	Kezelési útmutató (eredeti).....	121
<b>CZ</b>	Návod k obsluze (překlad originálu).....	129
<b>SK</b>	Návod na použitie (preklad originálu).....	137
<b>RO</b>	Instrucțiuni de utilizare (traducere) .....	145
<b>SLO</b>	Navodila za uporabo (prevod nemškega izvirnika).....	153
<b>HR</b>	Upute za uporabu (prijevod originalnih uputa).....	161
<b>SRB</b>	Uputstvo za upotrebu (prevod).....	169
<b>BG</b>	Ръководство за потребителя (оригинал) .....	177
<b>EST</b>	Kasutusjuhend (algupärase kasutusjuhendi tõlge) .....	185
<b>LT</b>	Naudojimo instrukcija .....	193
<b>LV</b>	Lietošanas instrukcija (oriģināls) .....	201
<b>RUS</b>	Руководство по эксплуатации (перевод) .....	209
<b>CN</b>	操作说明书 (译文).....	218

**A**

T-C1 (M / Mw) / TH-C1 (M / Mw)

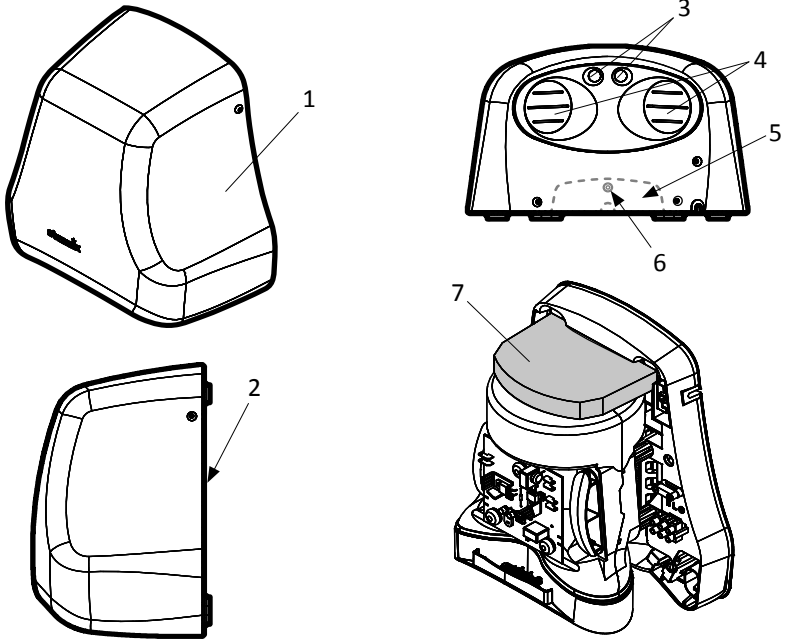
**B**

T-C1 (M / Mw) / TH-C1 (M / Mw)

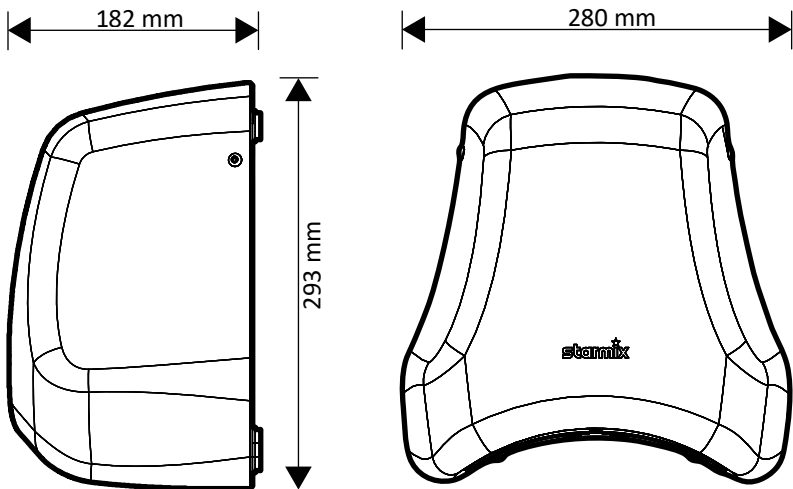

**C**

T-C1 M / T-C1 Mw

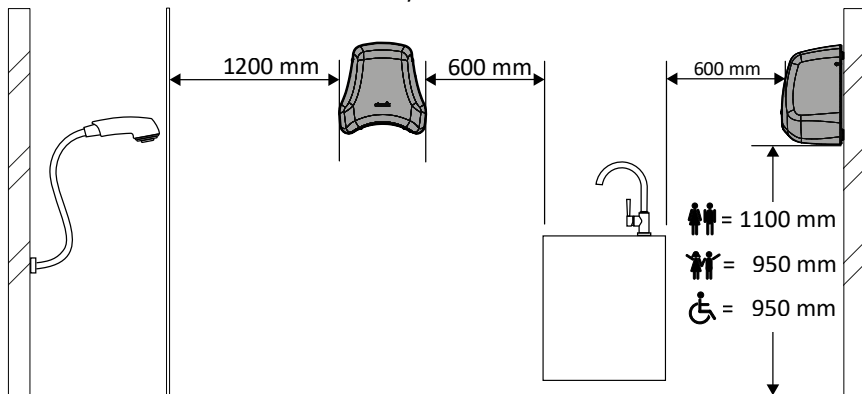

TH-C1 M / TH-C1 Mw

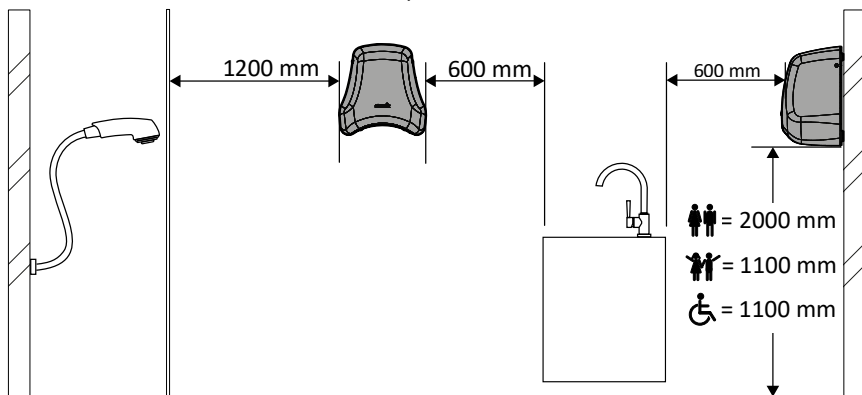
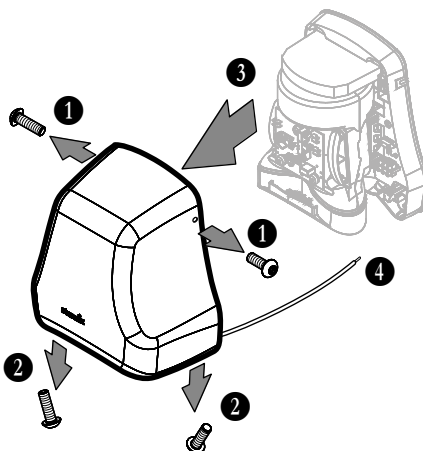
**D**

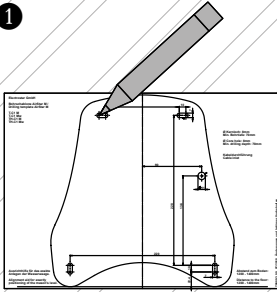
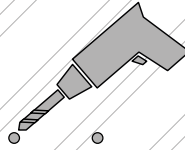
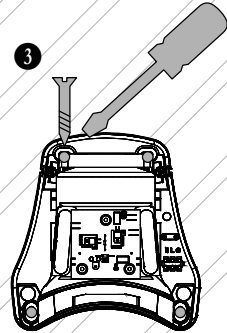
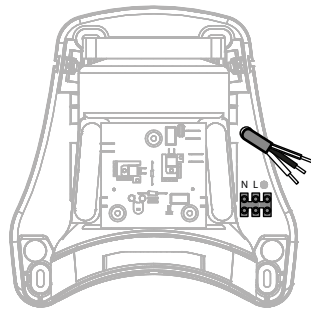
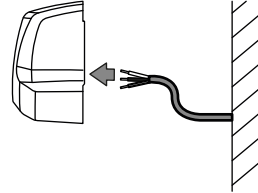
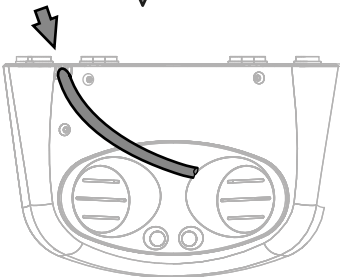
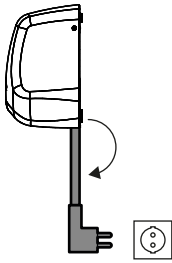
**E****1****2****3****F**

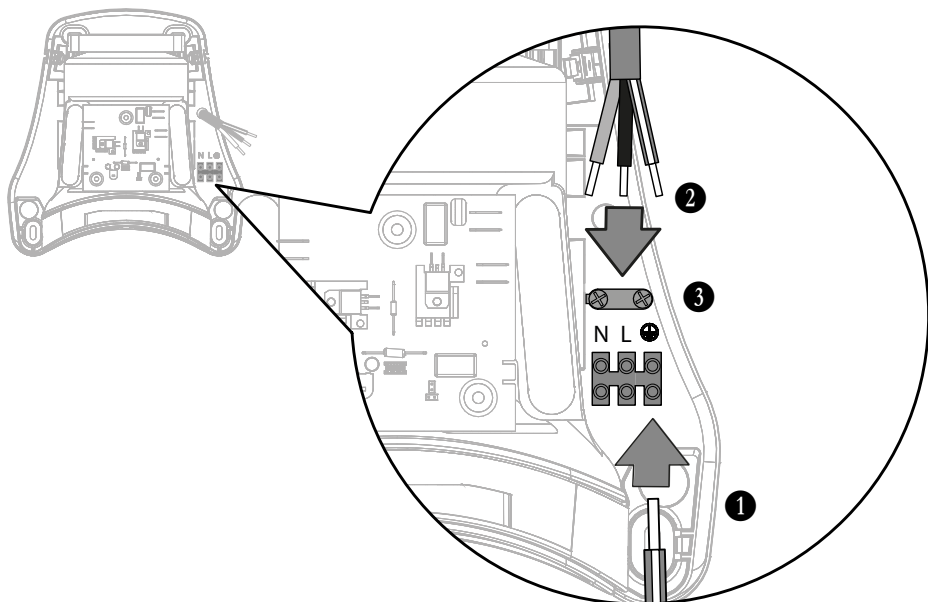
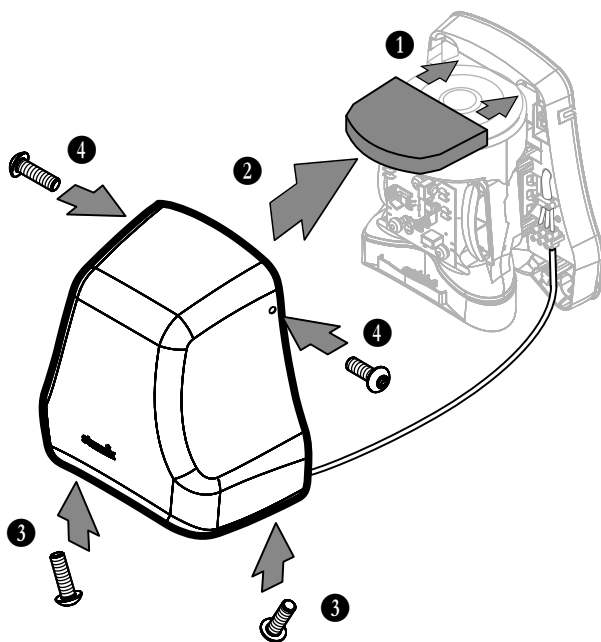
**G****H**

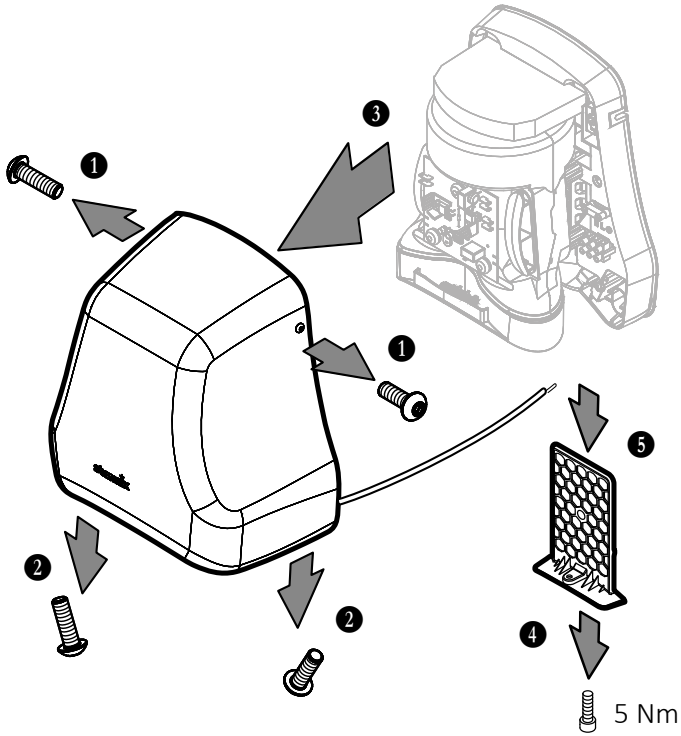







## 1 Wichtige Sicherheitshinweise

Betriebsanleitung vor der Inbetriebnahme sorgfältig lesen, und für späteres Nachschlagen aufbewahren.

Die Abbildungen in dieser Anleitung beziehen sich auf alle verfügbaren Modellvarianten, und können vom tatsächlichen Lieferumfang abweichen.

### Erläuterung der verwendeten Symbole und Zeichen

 Dies ist das Warnsymbol. Es warnt vor möglicher Verletzungsgefahr. Alle Anweisungen befolgen, die mit diesem Symbol gekennzeichnet sind, um Verletzungen oder Tod zu vermeiden. Das Warnsymbol erscheint immer in Verbindung mit den Signalwörtern **GEFAHR**, **WARNUNG** und **VORSICHT**.

Symbol	Signalwort	Beschreibung
	<b>GEFAHR</b>	Kennzeichnet eine Gefährdung mit hohem Risikograd, die Tod oder schwere Verletzungen zur Folge haben wird, wenn sie nicht vermieden wird.
	<b>WARNUNG</b>	Kennzeichnet eine Gefährdung mit mittlerem Risikograd, die Tod oder schwere Verletzungen zur Folge haben kann, wenn sie nicht vermieden wird.
	<b>VORSICHT</b>	Kennzeichnet eine Gefährdung mit geringem Risikograd, die leichte oder mäßige Verletzungen zur Folge haben kann, wenn sie nicht vermieden wird.
	<b>ACHTUNG</b>	Kennzeichnet eine Gefährdung die Sachschäden zur Folge haben kann, wenn sie nicht vermieden wird.
		Kennzeichnet eine Voraussetzung, die erfüllt sein muss, bevor eine Handlung ausgeführt werden kann.
1./2./3.		Kennzeichnet vom Benutzer nacheinander auszuführende Handlungsschritte.
		Kennzeichnet das Resultat einer Handlung.

### Qualifikation des Bedien-, Montage- und Wartungspersonals

Montage und elektrischer Anschluss dürfen nur durch ausgebildetes Fachpersonal erfolgen.

Die Wartung darf nur von Personen durchgeführt werden, die in der Handhabung des Gerätes unterwiesen und ausdrücklich mit dieser Tätigkeit beauftragt sind.

Dieses Gerät darf von Kindern ab 8 Jahren sowie von Personen mit verringerten physischen, sensorischen oder mentalen Fähigkeiten oder Mangel an Erfahrung und Wissen benutzt werden, wenn sie beaufsichtigt oder bezüglich des sicheren Gebrauchs des Gerätes unterwiesen

wurden und die daraus resultierenden Gefahren verstehen. Kinder beaufsichtigen, damit diese nicht mit dem Gerät spielen.

### **Bestimmungsgemäßer Gebrauch**

Das Gerät dient zum schnellen Trocknen von Händen (Typ T-C1 M / T-C1 Mw) und Haaren (Typ TH-C1 M / TH-C1 Mw).

Das Gerät ist für den gewerblichen Gebrauch vorgesehen, zum Beispiel für die Verwendung in Hotels, Bädern, Fitnessstudios, Spas, Saunen, öffentlichen Einrichtungen, Industrie und Gewerbe.

Der Hersteller haftet nicht für Schäden durch Zweckentfremdung, unsachgemäße Bedienung oder nicht fachgerechte Reparatur.

### **Gefahren durch Stromschlag vermeiden**

Die Spannung auf dem Typenschild muss mit der Netzspannung übereinstimmen. Gerät nur an eine ausreichend abgesicherte Stromversorgung anschließen.

Netzanschlussleitung nicht über scharfe Kanten ziehen, knicken oder einklemmen. Beschädigte Netzanschlussleitung nur durch die in dieser Anleitung angegebene Ausführung ersetzen, siehe „Technische Daten“.

Gerät einschließlich Zubehör in folgenden Fällen nicht in Betrieb nehmen:

- Netzanschlussleitung ist defekt oder hat Risse
- Gerät ist erkennbar beschädigt, z. B. durch Risse im Gehäuse
- Bei Verdacht auf einen unsichtbaren Defekt, z.B. nach einem Sturz oder Schlag

In folgenden Fällen Netzstecker ziehen, Sicherheitsautomat ausschalten oder Sicherung herausdrehen:

- Wenn das Gerät ungewöhnliche Geräusche erzeugt
- Vor jeder Wartung oder Reinigung

Beim Ausstecken nur am Netzstecker, nie an der Netzanschlussleitung ziehen. Netzstecker nie mit nassen Händen anfassen.

### **Gefahren während der Installation vermeiden**

Für die Installation und den Betrieb des Gerätes beachten:

- Nationale und regionale Vorschriften
- Technische Regeln und Richtlinien
- Bestimmungen der örtlichen Behörden

### **Gefahren während des Betriebs vermeiden**

Gerät nicht in Räumen mit giftigen, explosionsgefährdeten oder brennbaren Dämpfen und Gasen, oder mikrobiologisch verunreinigter Luft betreiben. Keine Gegenstände in die Öffnungen des Geräts stecken. Gerät nicht abdecken oder Gegenstände darauf abstellen.



## Gefahren bei Wartung und Reparatur vermeiden

Wartung und Reparaturen nur von Fachpersonal ausführen lassen. Nur Original-Zubehör- und Ersatzteile verwenden.

## 2 Geräteaufbau

Siehe Abb. A

- |                    |                      |
|--------------------|----------------------|
| 1 Gerät            | 5 Luft-Ansauggitter  |
| 2 Montageplatte    | 6 Sicherungsschraube |
| 3 Sensor           | 7 Motorschutzfilter  |
| 4 Ausblasöffnungen |                      |

## 3 Montage

### Auspacken

1. Alle Teile aus der Verpackung nehmen.

Lieferumfang:

- |             |                              |
|-------------|------------------------------|
| 1 Gerät     | 1 Winkelschraubendreher TX25 |
| 4 Schrauben | 1 Bohrschablone              |
| 4 Dübel     | 1 Betriebsanleitung          |

### Gerät montieren

Siehe Abb. B, C, D, E.



#### VORSICHT

Ungeeignetes Montagematerial und Werkzeug!  
Verletzungsgefahr durch herabfallendes Gerät.

Vor der Montage:

1. Prüfen, ob die mit dem Gerät gelieferten Schrauben und Dübel für den Untergrund geeignet sind.
2. Geeignetes Werkzeug für die Montage bereitstellen.

Vorbereitung (siehe Abb. B, C):

1. Wand mit stabilem, tragfähigem Untergrund wählen.
2. Montagehöhe und Mindestabstände beachten.
3. Geeignetes Befestigungsmaterial für die Wandmontage bereitstellen.

Haube vom Gerät abnehmen (siehe Abb. D):

1. Die oberen beiden Befestigungsschrauben der Haube lösen.
2. Die unteren beiden Befestigungsschrauben der Haube lösen.
3. Haube von der Montageplatte abnehmen.
4. Schutzleiterdraht (PE) der Haube aus der Anschlussklemme lösen. ACHTUNG! Nicht die Schraube am Metallgehäuse öffnen.

Montageplatte an der Wand befestigen (siehe Abb. E, F):

1. Bohrschablone oder Montageplatte an die Wand halten und Bohrlöcher markieren.
2. Bohrungen erstellen.

3. Elektrische Anschlussleitung in die Kabelführung der Montageplatte einlegen (siehe Abb. F), und Montageplatte an der Wand befestigen.

### Gerät an Spannungsversorgung anschließen

Siehe Abb. G, H

Folgende Bedingungen für den elektrischen Anschluss beachten:

- Gerät nur an eine ordnungsgemäß installierte Schutzkontaktsteckdose anschließen.
- Bei Festanschluss: Die Zuleitung muss eine Abschaltvorrichtung besitzen, z. B. einen abschaltbaren Sicherungsautomat oder eine Schraub Sicherung.
- Gerät an eine elektrische Zuleitung mit Schutzleiter und Fehlerstrom-Schutzschalter anschließen.
- Keine weiteren Verbraucher an die elektrische Zuleitung des Geräts anschließen.



#### GEFAHR

Unter Spannung stehende elektrische Zuleitung und Gerätebauteile!

Bei Berührung Gefahr eines tödlichen Stromschlags.

Vor allen Arbeiten am Gerät:

1. Netzstecker ziehen. Bei Festanschluss: Sicherungsautomat ausschalten, oder Sicherung herausdrehen.
2. Gegen unbeabsichtigtes Wiedereinschalten sichern.

Elektrische Leitungen anklemmen (siehe Abb. G):

1. Schutzleiterdraht der Haube an der Anschlussklemme auf der Montageplatte festschrauben.
2. Elektrische Zuleitung an der Anschlussklemme anschließen.
3. Elektrische Zuleitung in Zugenlastung einlegen und fixieren.

Haube auf Gerät setzen (siehe Abb. H):

1. Haube auf Gerät setzen. ACHTUNG! Schutzleiterdraht nicht beschädigen. Auf korrekten Sitz des Motorschutzfilters (Abb. A, Pos. 7) achten.
2. Die unteren beiden Befestigungsschrauben der Haube festschrauben.
3. Die oberen beiden Befestigungsschrauben der Haube festschrauben.
4. Stecker in Steckdose stecken, Sicherungsautomat einschalten, oder Sicherung eindrehen.

## 4 Inbetriebnahme

---

### Vor der ersten Inbetriebnahme beachten

Sicherstellen, dass folgende Voraussetzungen erfüllt sind:

- △ Sicherheitsabstände nach DIN wurden eingehalten.
- △ Stromversorgung ist korrekt angeschlossen.
- △ Alle Filter sind eingesetzt und nicht beschädigt.

### Einschalten und Ausschalten

Das Ein- und Ausschalten des Gerätes erfolgt berührungslos durch den Sensor:

1. Hände oder Kopf unter die Ausblasöffnung des Gerätes halten.
  - ↳ Der Sensor schaltet das Gerät automatisch ein.
  - ↳ Das Gerät schaltet ab, sobald Hände oder Kopf aus dem Sensorbereich genommen werden.
  - ↳ Das Gerät schaltet automatisch ab, falls Hände oder Kopf längere Zeit im Sensorbereich bleiben:
    - Händetrockner: 35 Sekunden
    - Haartrockner: 4 Minuten

### Sicherheitseinrichtungen

Der Händetrockner verfügt über folgende Sicherheitseinrichtungen:

- Sensor-Sicherheitsabschaltung nach 35 Sekunden
- Sicherheits-Temperaturbegrenzer bei Überhitzung, z. B. bei verstopfter Ausblasöffnung
- Thermo-Schmelzsicherung bei Überhitzung

Der Haartrockner verfügt über folgende Sicherheitseinrichtungen:

- Sensor-Sicherheitsabschaltung nach ca. 4 Minuten, z. B. bei Kaugummi-Vandalismus
- Sicherheits-Temperaturbegrenzer bei Überhitzung, z. B. bei verstopfter Ausblasöffnung
- Thermo-Schmelzsicherung bei Überhitzung

## 5 Verhalten im Notfall

Bei Feuergefahr, elektrischem Schlag, mechanischer Beschädigung, ungewöhnlichen Betriebszuständen oder Missbrauch wie folgt vorgehen:

1. Netzstecker ziehen. Bei Festanschluss: Sicherungsautomat ausschalten oder Sicherung herausdrehen.
2. Gegen unbeabsichtigtes Wiedereinschalten sichern.

## 6 Fehlersuche und Reparatur

Störung	Ursache	Behebung
Gerät läuft nicht an	Sensor verschmutzt	Sensor von Verschmutzungen befreien und mit einem feuchten Tuch abwischen
	Sicherung hat ausgelöst	Sicherungsautomat einschalten oder Schraubsicherung ersetzen
	Überhitzung durch verstopfte Ausblasöffnung	Ausblasöffnung reinigen, Gerät abkühlen lassen
	Thermo-Schmelzsicherung hat ausgelöst	Thermo-Schmelzsicherung vom Kundendienst ersetzen lassen
Luftleistung ungenügend	Luft-Ansauggitter verschmutzt	Luft-Ansauggitter reinigen

Keine weiteren Eingriffe vornehmen, sondern Kundendienst kontaktieren.

## 7 Wartung

---

### Luft-Ansauggitter reinigen

Siehe Abb. I

Luft-Ansauggitter in regelmäßigen Abständen, mindestens jedoch alle 6 Monate reinigen. Die Reinigung des Luft-Ansauggitters darf nur von ausgebildetem Fachpersonal durchgeführt werden.



#### GEFAHR

Unter Spannung stehende elektrische Zuleitung und Gerätebauteile!  
Bei Berührung Gefahr eines tödlichen Stromschlags.

Vor allen Arbeiten am Gerät:

1. Netzstecker ziehen. Bei Festanschluss: Sicherungsautomat ausschalten, oder Sicherung herausdrehen.
2. Gegen unbeabsichtigtes Wiedereinschalten sichern.

Haube vom Gerät abnehmen:

1. Netzstecker ziehen. Bei Festanschluss: Sicherungsautomat ausschalten, oder Sicherung herausdrehen.
2. Die oberen beiden Befestigungsschrauben der Haube lösen.
3. Die unteren beiden Befestigungsschrauben der Haube lösen.
4. Haube von der Montageplatte abnehmen.
5. Schutzleiterdraht (PE) der Haube aus der Anschlussklemme lösen. ACHTUNG! Nicht die Schraube am Metallgehäuse öffnen.

Luft-Ansauggitter reinigen:

1. Sicherungsschraube am Luft-Ansauggitter auf der Unterseite des Gerätes herausdrehen.
2. Luft-Ansauggitter nach unten aus dem Gerät herausziehen.
3. Luft-Ansauggitter von Flusen und festhaftenden Verschmutzungen reinigen.
4. Luft-Ansauggitter von unten in das Gerät schieben.
5. Luft-Ansauggitter mit Sicherungsschraube fixieren.

Haube auf Gerät setzen:

1. Haube auf Gerät setzen. ACHTUNG! Schutzleiterdraht nicht beschädigen. Auf korrekten Sitz des Motorschutzfilters (Abb. A, Pos. 7) achten.
2. Die unteren beiden Befestigungsschrauben der Haube festschrauben.
3. Die oberen beiden Befestigungsschrauben der Haube festschrauben.
4. Stecker in Steckdose stecken, Sicherungsautomat einschalten, oder Sicherung eindrehen.

### Gerät reinigen

Gerät nicht mit einem Hochdruckreiniger reinigen. Zur Reinigung nur ein feuchtes Tuch und milde Reinigungsmittel verwenden. Säure, Aceton oder Lösungsmittel können Gehäuse oder Geräteteile beschädigen.

## 8 Entsorgung

---



Altgeräte enthalten wertvolle Materialien, die zur Wiederaufarbeitung geeignet sind. Gerät nicht in den normalen Hausmüll geben, sondern über geeignete Sammelsysteme fachgerecht entsorgen, z. B. über die kommunale Entsorgungsstelle.

## 9 Technische Daten

		T-C1 (M / Mw)	TH-C1 (M / Mw)
Spannung	V	220-240	220-240
Frequenz	Hz	50/60	50/60
Leistungsaufnahme (max.)	W	1550	900
Absicherung	A	16	16
Heizleistung	W	550	400
Motorleistung	W	1000	500
Luftstrom	l/s	38	22
Luftgeschwindigkeit	m/s	87	50
Lautstärke	dB(A)	76	76
Schutzklasse		I	I
Schutzart	IP	23	23
Relative Trocknungszeit	s	17	
Breite	mm	280	280
Tiefe	mm	182	182
Höhe	mm	293	293
Gewicht	kg	4,0	4,0

Anschlussleitung: H05VV-F3G1

## 10 EG-Konformitätserklärung

EG-Konformitätserklärung	
Hiermit erklären wir, dass die nachfolgend bezeichnete Maschine aufgrund ihrer Konzipierung und Bauart sowie in der von uns in Verkehr gebrachten Ausführung den einschlägigen grundlegenden Sicherheits- und Gesundheitsanforderungen der EG-Richtlinien entspricht. Bei einer nicht mit uns abgestimmten Änderung der Maschine verliert diese Erklärung ihre Gültigkeit.	
Erzeugnis:	Warmluft-Händetrockner / Warmluft-Haartrockner
Typ:	AirStar
Die Bauart der Geräte entspricht folgenden einschlägigen Bestimmungen:	EG-Richtlinie EMV 2014/30/EU EG-Richtlinie 2014/35/EU RoHS 2011/65/EU
Angewendete harmonisierte Normen:	EN 60335-1:2012 EN 60335-1:2012/AC:2014 EN 60335-1:2012/A11:2014 EN 60335-2-23:2003+A1+A11+A11/AC+A2:2015 EN 62233:2008 EN 62233 Ber.1:2008 EN 61000-3-2:2014 EN 61000-3-3:2013
Angewendete nationale Normen und technische Spezifikationen:	DIN EN 55014-1 (VDE 0875-14-1):2018-08 EN 55014-1:2017 DIN EN 55014-2 (VDE 0875-14-2):2016-01 EN 55014-2:2015 DIN EN 60335-1 (VDE 0700-1):2012-10 DIN EN 60335-1 Ber.1 (VDE 0700-1 Ber.1):2014-04 DIN EN 60335-1/A13 (VDE 0700-1/A13):2018-07 EN 60335-1:2012/A13:2017 DIN EN 61000-3-2 (VDE 0838-2):2015-03 DIN EN 61000-3-3 (VDE 0838-3):2014-03 DIN EN 60335-2-23 (VDE 0700-23):2015-06 DIN EN 62233 (VDE 0700-366):2008-11 DIN EN 62233 Ber.1 (VDE 0700-366 Ber.1):2009-04
Bevollmächtigter für die Zusammenstellung der technischen Unterlagen:	ELECTROSTAR GmbH, Hans-Zinser-Str. 1-3, 73061 Ebersbach/Fils, Germany
25.07.2019	 Carsten Gresser Head of Quality Assurance





## 1 Important safety information

Carefully read the operating instructions all the way through before operating the equipment and retain them for future reference.

The pictures in these instructions refer to all available versions of the model and may be different from the actual scope of delivery.

### Explanation of symbols and signs used

 This is the warning symbol. It warns against possible risk of injury. Follow all instructions which are marked with this sign to avoid injury or death. The warning symbol always appears in association with the signal words **DANGER**, **WARNING** and **CAUTION**.

Symbol	Signal word	Description
	<b>DANGER</b>	Identifies a hazard with a high degree of risk which will cause death or serious injury if not avoided.
	<b>WARNING</b>	Identifies a hazard with a medium degree of risk which could cause death or serious injury if not avoided.
	<b>CAUTION</b>	Identifies a hazard with a low degree of risk which could cause minor or moderate injury if not avoided.
	<b>NOTICE</b>	Identifies a hazard which could result in material damage if not avoided.
		Identifies a requirement which needs to be met before an action is taken.
1./2./3.		Identifies steps to be taken one after the other by the user.
		Identifies the results of an action.

### Qualification of operating, installation and maintenance personnel

The installation and electrical connection may only be executed by trained qualified personnel.

Maintenance may only be performed by persons who have been trained to handle the device and explicitly assigned to this task.

This device may be used by children aged 8 and over as well as by persons with reduced physical, sensory or mental capacities or a lack of experience and knowledge if they are supervised or have been instructed on safe use of the device and understand the associated risks. Children must be supervised to ensure that they do not play with the device.

## **Intended use**

The device is used to rapidly dry hands (Type T-C1 M / T-C1 Mw) and hair (Type TH-C1 M / TH-C1 Mw).

The device is intended for commercial use, for example for use in hotels, public baths, fitness studios, spas, saunas, public facilities, industries and businesses.

The manufacturer does not accept liability for damages caused by misappropriation, inappropriate usage or incorrect repairs.

## **Avoid danger from electric shocks**

The voltage on the rating plate must match the mains voltage. Only connect the vacuum cleaner to a sufficiently protected electric socket.

Do not pull the mains connection cable over sharp edges, do not bend it or clamp it. Only replace a damaged mains connection cable with one meeting the specifications in the Technical Data chapter.

Do not operate the device including the accessories in the following cases:

- Power cord is defective or has cracks
- Device is noticeably damaged, e.g. by cracks in the housing
- If an invisible defect is suspected, e.g. after a fall or impact

In the following cases, unplug the power cord, switch off the circuit breaker or unscrew the fuse:

- When the device makes unusual noises
- Before any maintenance or cleaning

When unplugging, only pull on the mains plug and not on the mains connection cable. Never touch the mains plug with wet hands.

## **Avoiding risks during installation**

For the installation and operation of the device, please observe:

- The national and regional regulations
- The technical regulations and guidelines
- The provisions of the local authorities

## **Avoiding risks during operation**

Do not use the device in rooms with toxic, explosive or flammable fumes and gases, or with microbiologically contaminated air. Do not insert any objects into the opening of the device. Do not cover the device or deposit objects on it.

## **Avoid any danger during maintenance and repair**

Only have repairs carried out by experts. Only use original accessories and spare parts.



## 2 Device structure

---

See Fig. A

- |                  |                           |
|------------------|---------------------------|
| 1 Device         | 5 Air intake grille       |
| 2 Mounting plate | 6 Locking screw           |
| 3 Sensor         | 7 Motor protection filter |
| 4 Outlet opening |                           |

## 3 Installation

---

### Unpacking

1. Take all parts out of the packaging.

Scope of delivery:

- |          |                           |
|----------|---------------------------|
| 1 Device | 1 Offset screwdriver TX25 |
| 4 Screws | 1 Drilling template       |
| 4 Dowels | 1 Instruction manual      |

### Installing the device

See Fig. B, C, D, E



#### CAUTION

Unsuitable installation material and tooling!  
Risk of injury caused by the device falling down.

Before installation:

1. Check if screws and dowels supplied with the device are suitable for the surface material.
2. Have suitable tools to hand for installation.

Preparation (see Fig. B, C):

1. Select a wall with a sturdy, weight-bearing surface.
2. Observe installation height and minimum distances.
3. Have suitable fastening material to hand for installation on the wall.

Remove hood from the device (see Fig. D):

1. Loosen upper two fastening screws of the hood.
2. Loosen lower two fastening screws of the hood.
3. Remove hood from the mounting plate.
4. Disconnect protective earth wire (PE) of the hood from the terminal. NOTICE! Do not open the screw on the metal hood.

Fasten mounting plate to the wall (see Fig. E, F):

1. Hold drilling template or mounting plate against the wall and mark the drill holes.
2. Drill the holes.
3. Insert electrical connection cable into cable duct of the mounting plate (see Fig. F) and fasten the mounting plate to the wall.

## Connect device to power supply

See Fig. G, H

Observe the following conditions for the electrical connection:

- Only connect the device to a properly installed grounded socket.
- With fixed connection: Supply line must have a switch-off device, e.g. a circuit breaker that can be switched off or a screw-in fuse.
- Connect the device to an electrical supply line with a residual current circuit breaker.
- Do not connect other loads to the electrical supply line of the device.



### DANGER

Live electrical supply line and device components!

Risk of deadly electric shock in case of contact.

Before performing any work on the device:

1. Unplug power cord. With fixed connection: Switch off circuit breaker or unscrew fuse.
2. Secure against accidental switching on.

Connect electrical cables (see Fig. G):

1. Screw protective earth wire of the hood to terminal on the mounting plate.
2. Connect electrical supply cable to terminal.
3. Insert electrical supply cable into strain relief and fix it.

Place hood on device (see Fig. H):

1. Place hood on device. NOTICE! Do not damage protective earth wire. Ensure that motor protection filter (Fig. A, item 7) is correctly seated.
2. Tighten lower two fastening screws of the hood.
3. Tighten upper two fastening screws of the hood.
4. Plug the plug into socket, switch on automatic circuit breaker or screw in fuse.

## 4 Initial operation

---

### Please observe the following before initial operation

Ensure that the following requirements are met:

- △ Safety distances according to DIN have been observed.
- △ The power supply is properly connected.
- △ All filters are inserted and undamaged.

### Switching on and off

The device is switched on and off without contact by means of the sensor:

1. Hold hands or head under the outlet opening of the device.
  - ↳ Sensor automatically switches on the device.
  - ↳ Device is switched off as soon as hands or head are removed from sensor range.
  - ↳ Device is automatically switched off if hands or head remain in sensor range for a longer period of time:
    - Hand dryer: 35 seconds
    - Hair dryer: 4 minutes

## Safety features

The hand dryer is equipped with the following safety features:

- Safety cut-off sensor after 35 seconds
- Safety temperature limiter in case of overheating, e.g. if outlet opening is blocked
- Thermal fuse in case of overheating

The hair dryer is equipped with the following safety features:

- Safety cut-off sensor after approx. 4 minutes, e.g. in case of chewing gum vandalism
- Safety temperature limiter in case of overheating, e.g. if outlet opening is blocked
- Thermal fuse in case of overheating

## 5 Conduct in case of emergency

In cases of fire hazard, electrical shock, mechanical damage, unusual operating conditions or misuse, proceed as follows:

1. Unplug power cord. With fixed connection: Switch off circuit breaker or unscrew fuse.
2. Secure against accidental switching on.

## 6 Troubleshooting and repairs

Malfunction	Cause	Remedy
The device does not start	Sensor is soiled	Remove dirt from sensor and wipe with damp cloth
	Fuse has tripped	Switch on circuit breaker or replace fuse
	Overheating due to blocked outlet opening	Clean out outlet opening, allow device to cool down
	The thermal fuse was triggered	Have thermal fuse replaced by customer service
Air output is insufficient	Air intake grille is soiled	Clean air intake grille

Do not take any further action; contact customer service instead.

## 7 Maintenance

### Clean the air intake grille

See Fig. I

Clean the air intake grille at regular intervals, but at least every 6 months. The air intake grille may only be cleaned by trained specialist personnel.

**DANGER**

Live electrical supply line and device components!  
Risk of deadly electric shock in case of contact.

Before performing any work on the device:

1. Unplug power cord. With fixed connection: Switch off circuit breaker or unscrew fuse.
2. Secure against accidental switching on.

Remove hood from the device:

1. Unplug power cord. With fixed connection: Switch off circuit breaker or unscrew fuse.
2. Loosen upper two fastening screws of the hood.
3. Loosen lower two fastening screws of the hood.
4. Remove hood from the mounting plate.
5. Disconnect protective earth wire (PE) of the hood from terminal. NOTICE! Do not open the screw on the metal hood.

Clean the air intake grille:

1. Unscrew locking screw on air intake grille on the underside of the device.
2. Pull air intake grille downwards out of the device.
3. Remove any lint and adhering dirt from the air intake grille.
4. Push air intake grille into the device from below.
5. Fix air intake grille with the locking screw.

Place hood on the device:

1. Place hood on the device. NOTICE! Do not damage protective earth wire. Ensure that motor protection filter (Fig. A, item 7) is correctly seated.
2. Tighten lower two fastening screws of the hood.
3. Tighten upper two fastening screws of the hood.
4. Plug the plug into socket, switch on automatic circuit breaker or screw in fuse.

**Cleaning the device**

Do not clean the device with a high-pressure cleaner. Only use a damp cloth and mild cleaning agents to clean the device. Acids, acetone or solvents can damage the housing or device components.

**8 Disposal**

Old equipment contains valuable materials which are designed for re-processing. The vacuum cleaners must not be thrown away in the normal household waste, but should be disposed of at a suitable proper collection system, e. g. via your communal disposal location.

## 9 Technical data

		T-C1 (M / Mw)	TH-C1 (M / Mw)
Voltage	V	220-240	220-240
Frequency	Hz	50/60	50/60
Power consumption (max.)	W	1550	900
Fuse	A	16	16
Heat output	W	550	400
Motor output	W	1000	500
Air volume	l/s	38	22
Air speed	m/s	87	50
Sound level	dB(A)	76	76
Protection class		I	I
Protection type	IP	23	23
Relative drying time	s	17	
Width	mm	280	280
Depth	mm	182	182
Height	mm	293	293
Weight	kg	4,0	4,0

Mains connection cable: H05VV-F3G1

## 10 Declaration of conformity

Declaration of conformity	
We hereby declare that the machine described below complies with the relevant basic safety and health requirements of the EC Directives, both in its basic design and construction as well as in the version put into circulation by us. This declaration shall cease to be valid if the machine is modified without our prior approval.	
Product:	Hot air hand dryers and hair dryers
Type:	AirStar
The design of the appliance corresponds to the following pertinent regulations:	EMC Directive 2014/30/EU EC Directive 2014/35/EU RoHS 2011/65/EU
Applied harmonized standards:	EN 60335-1:2012 EN 60335-1:2012/AC:2014 EN 60335-1:2012/A11:2014 EN 60335-2-23:2003+A1+A11+A11/AC+A2:2015 EN 62233:2008 EN 62233 Ber.1:2008 EN 61000-3-2:2014 EN 61000-3-3:2013
Applied national standards and technical specifications:	DIN EN 55014-1 (VDE 0875-14-1):2018-08 EN 55014-1:2017 DIN EN 55014-2 (VDE 0875-14-2):2016-01 EN 55014-2:2015 DIN EN 60335-1 (VDE 0700-1):2012-10 DIN EN 60335-1 Ber.1 (VDE 0700-1 Ber.1):2014-04 DIN EN 60335-1/A13 (VDE 0700-1/A13):2018-07 EN 60335-1:2012/A13:2017 DIN EN 61000-3-2 (VDE 0838-2):2015-03 DIN EN 61000-3-3 (VDE 0838-3):2014-03 DIN EN 60335-2-23 (VDE 0700-23):2015-06 DIN EN 62233 (VDE 0700-366):2008-11 DIN EN 62233 Ber.1 (VDE 0700-366 Ber.1):2009-04
Authorized documentation representative:	ELECTROSTAR GmbH, Hans-Zinser-Str. 1-3, 73061 Ebersbach/Fils, Germany
	 Carsten Gresser Head of Quality Assurance
25.07.2019	





## 1 Consignes de sécurité importantes

Lire attentivement le mode d'emploi avant la mise en service et le conserver précieusement pour toute référence ultérieure.

Les illustrations présentes dans ce mode d'emploi concernent toutes les variantes de modèles disponibles et peuvent différer de l'étendue de livraison réelle.

### Explication des symboles pictogrammes utilisés

 Symbole d'avertissement. Il prévient d'un risque de blessure potentiel. Toutes les instructions accompagnées par ce symbole ont pour but de prévenir les blessures, voire la mort. Le symbole d'avertissement apparaît toujours avec les mentions **DANGER**, **AVERTISSEMENT** et **PRUDENCE**.

Symbole	Mention	Description
	<b>DANGER</b>	Signale un danger avec un risque élevé pouvant entraîner des blessures graves, voire la mort, s'il n'est pas évité.
	<b>AVERTISSEMENT</b>	Signale un danger avec un risque moyen pouvant entraîner des blessures graves, voire la mort, s'il n'est pas évité.
	<b>PRUDENCE</b>	Signale un danger avec un risque faible pouvant entraîner des blessures légères ou modérées s'il n'est pas évité.
	<b>ATTENTION</b>	Signale un danger pouvant causer des dommages matériels s'il n'est pas évité.
		Signale une condition préalable indispensable avant d'entreprendre une manipulation.
1./2./3.		Signale les étapes successives que l'utilisateur doit suivre.
		Signale le résultat d'une manipulation.

### Qualification des personnes pour le montage, l'entretien et l'utilisation

Le montage et le raccordement électrique doivent impérativement être confiés à des professionnels qualifiés.

L'entretien doit impérativement être effectué par des personnes formées à la manipulation de l'appareil et explicitement chargées de cette tâche.

L'utilisation de cet appareil est autorisée aux enfants dès l'âge de 8 ans, ainsi qu'aux personnes ayant des facultés physiques, sensorielles ou mentales réduites ou un manque d'expérience et de connaissances si ces personnes sont surveillées ou si elles ont été instruites pour utiliser l'appareil en toute sécurité et comprennent les dangers qui en résultent. Les enfants doivent être surveillés afin de s'assurer qu'ils ne jouent pas avec l'appareil.

## Utilisation conforme

L'appareil sert à sécher rapidement les mains (type T-C1 M / T-C1 Mw) et les cheveux (type TH-C1 M / TH-C1 Mw).

L'appareil est prévu pour l'utilisation commerciale dans des établissements tels qu'hôtels, bains, salles de sport, spas, saunas, établissements publics, industrie et entreprises.

Le fabricant ne saurait être tenu responsable des dommages résultant d'une utilisation détournée, d'une utilisation non conforme ou d'une réparation inappropriée.

## Éviter les risques de choc électrique

La tension sur la plaque signalétique soit correspondre à la tension de réseau. Ne brancher l'aspirateur que sur une prise suffisamment sécurisée.

Ne pas poser le câble secteur sur un bord tranchant, le plier ou le coincer. Ne remplacer un câble secteur endommagé que par un autre disposant des caractéristiques techniques décrites au chapitre Caractéristiques techniques.

La mise en service de l'appareil est interdite dans les cas suivants :

- Le cordon d'alimentation est défectueux ou fissuré
- L'appareil est visiblement endommagé (boîtier fissuré, etc.)
- L'appareil est probablement endommagé sans que cela soit visible (par exemple après une chute ou un choc)

Dans les cas suivants, débrancher la fiche secteur, couper le disjoncteur ou dévisser le fusible :

- L'appareil émet des bruits inhabituels
- L'appareil doit être entretenu ou nettoyé

En cas de débranchement, tirer sur la prise d'alimentation uniquement, jamais sur le câble secteur. Ne jamais toucher la prise d'alimentation avec des mains humides.

## Éviter les dangers pendant l'installation

Consignes à respecter pour l'installation et l'utilisation de l'appareil :

- Prescriptions nationales et régionales
- Règles et directives techniques
- Règlements des autorités locales

## Éviter les dangers pendant l'utilisation

Ne pas utiliser l'appareil dans des locaux dans lesquels l'air contient des vapeurs et des gaz toxiques, explosibles ou combustibles ou des impuretés microbiologiques. Ne pas introduire d'objets dans les ouvertures de l'appareil. Ne pas couvrir l'appareil ni poser d'objets sur l'appareil.



## Éviter les risques lors des opérations de maintenance et d'entretien

Faire réaliser les réparations par un professionnel. N'utiliser que des accessoires et des pièces de rechange originaux.

## 2 Constitution de l'appareil

Voir fig. A

- |                     |                             |
|---------------------|-----------------------------|
| 1 Appareil          | 5 Grille d'aspiration d'air |
| 2 Plaque de montage | 6 Vis de fixation           |
| 3 Capteur           | 7 Filtre moteur             |
| 4 Sorties d'air     |                             |

## 3 Montage

### Déballage

- Sortir toutes les pièces de l'emballage.

Fourniture :

- |             |                        |
|-------------|------------------------|
| 1 appareil  | 1 tournevis coudé TX25 |
| 4 vis       | 1 gabarit de perçage   |
| 4 chevilles | 1 mode d'emploi        |

### Fixation de l'appareil

Voir fig. B, C, D, E.



#### PRUDENCE

Matériel de fixation et outils inappropriés !  
Risque de blessure en cas de chute de l'appareil.  
Avant le montage :

- Vérifier que les vis et les chevilles fournies avec l'appareil conviennent à la constitution du mur.
- Préparer des outils appropriés pour le montage.

Préparation (voir fig. B, C) :

- Choisir un mur de constitution stable et résistante.
- Respecter la hauteur d'installation et les distances minimales.
- Préparer le matériel de fixation pour la fixation murale.

Enlever le capot de l'appareil (voir fig. D) :

- Desserrer les deux vis de fixation supérieures du capot.
- Desserrer les deux vis de fixation inférieures du capot.
- Enlever le capot de la plaque de montage.
- Déconnecter le fil du conducteur de protection (PE) du capot de la borne. ATTENTION ! Ne pas desserrer la vis sur le boîtier métallique.

Fixer la plaque de montage au mur (voir fig. E, F) :

- Poser le gabarit de perçage ou la plaque de montage sur le mur et marquer la position des trous à percer.
- Percer les trous.

3. Poser le câble de raccordement électrique dans le guide-câble de la plaque de montage (voir fig. F) et fixer la plaque de montage au mur.

### Raccorder l'appareil à l'alimentation

Voir fig. G, H

Respecter les consignes suivantes pour le raccordement électrique :

- Raccorder l'appareil uniquement à une prise de courant avec terre correctement installée.
- En cas de raccordement fixe : Le câble d'alimentation doit être équipé d'un dispositif de coupure (disjoncteur ou fusible).
- Raccorder l'appareil à un câble d'alimentation équipé d'un conducteur de protection et d'un interrupteur différentiel.
- Ne raccorder aucun autre consommateur de courant au câble d'alimentation de l'appareil.



#### **DANGER**

Câble d'alimentation et pièces de l'appareil sous tension !

Risque de décharge électrique mortelle en cas de contact.

Avant d'intervenir sur l'appareil :

1. Débrancher la fiche secteur. En cas de raccordement fixe : Couper le disjoncteur ou dévisser le fusible.
2. Prendre les mesures nécessaires pour empêcher toute remise sous tension involontaire.

Connecter les câbles électriques aux bornes (voir fig. G) :

1. Visser le fil du conducteur de protection du capot à la borne située sur la plaque de montage.
2. Raccorder le câble d'alimentation aux bornes.
3. Poser et fixer le câble d'alimentation dans la décharge de traction.

Poser le capot sur l'appareil (voir fig. H) :

1. Poser le capot sur l'appareil. ATTENTION ! Ne pas endommager le fil du conducteur de protection. Vérifier que le filtre moteur (fig. A, rep. 7) est correctement logé.
2. Serrer les deux vis de fixation inférieures du capot.
3. Serrer les deux vis de fixation supérieures du capot.
4. Brancher la fiche sur la prise d'alimentation, puis enclencher le disjoncteur ou visser le fusible.

## 4 Mise en service

---

### Consignes à respecter avant la première mise en service

Vérifier que les conditions suivantes sont remplies :

- △ Les distances de sécurité DIN sont respectées.
- △ L'appareil est correctement raccordé à l'alimentation électrique.
- △ Tous les filtres sont en place et ne sont pas endommagés.

### Mise en marche et arrêt

La mise en marche et l'arrêt de l'appareil sont effectués sans contact par le capteur :

1. Placer les mains ou la tête sous la sortie d'air de l'appareil.
  - ↳ Le capteur met automatiquement l'appareil en marche.
  - ↳ L'appareil s'arrête dès que les mains ou la tête sortent du périmètre du capteur.
  - ↳ L'appareil s'arrête automatiquement lorsque les mains ou la tête restent dans le périmètre du capteur pendant une durée prolongée :
    - Sèche-mains : 35 secondes
    - Sèche-cheveux : 4 minutes

### Dispositifs de sécurité

Le sèche-mains est équipé des dispositifs de sécurité suivants :

- Arrêt de sécurité par capteur après 35 secondes
- Limiteur de température de sécurité en cas de surchauffe (par exemple lorsque la sortie d'air est bouchée)
- Fusible thermique pour la protection contre les surchauffes

Le sèche-cheveux est équipé des dispositifs de sécurité suivants :

- Arrêt de sécurité par capteur après environ 4 minutes (par exemple en cas de vandalisme au chewing-gum)
- Limiteur de température de sécurité en cas de surchauffe (par exemple lorsque la sortie d'air est bouchée)
- Fusible thermique pour la protection contre les surchauffes

## 5 Comportement à adopter en cas d'urgence

En cas de risque d'incendie, de décharge électrique, d'endommagement mécanique, d'états de fonctionnement inhabituels ou d'utilisation abusive, procéder comme suit :

1. Débrancher la fiche secteur. En cas de raccordement fixe : Couper le disjoncteur ou dévisser le fusible.
2. Prendre les mesures nécessaires pour empêcher toute remise sous tension involontaire.

## 6 Dépannage et réparation

Défaut	Cause	Remède
L'appareil ne se met pas en marche	Le capteur est encrassé	Enlever les saletés du capteur et l'essuyer avec un chiffon humide
	Le disjoncteur/fusible a été déclenché	Enclencher le disjoncteur ou remplacer le fusible
	La sortie d'air est bouchée et provoque une surchauffe	Nettoyer la sortie d'air et laisser refroidir l'appareil
	Le fusible thermique a coupé l'alimentation	Faire remplacer le fusible thermique par le service après-vente
Le débit d'air est insuffisant	La grille d'aspiration d'air est encrassée	Nettoyer la grille d'aspiration d'air

Ne rien entreprendre d'autre et contacter le service après-vente.

## 7 Entretien

### Nettoyer la grille d'aspiration d'air

Voir fig. I

Nettoyer régulièrement, ou au moins tous les 6 mois, la grille d'aspiration d'air. Le nettoyage de la grille d'aspiration d'air doit impérativement être confiée à des professionnels qualifiés.



#### **DANGER**

Câble d'alimentation et pièces de l'appareil sous tension !  
Risque de décharge électrique mortelle en cas de contact.

Avant d'intervenir sur l'appareil :

1. Débrancher la fiche secteur. En cas de raccordement fixe : Couper le disjoncteur ou dévisser le fusible.
2. Prendre les mesures nécessaires pour empêcher toute remise sous tension involontaire.

Enlever le capot de l'appareil :

1. Débrancher la fiche secteur. En cas de raccordement fixe : Couper le disjoncteur ou dévisser le fusible.
2. Desserrer les deux vis de fixation supérieures du capot.
3. Desserrer les deux vis de fixation inférieures du capot.
4. Enlever le capot de la plaque de montage.
5. Déconnecter le fil du conducteur de protection (PE) du capot de la borne. ATTENTION ! Ne pas desserrer la vis sur le boîtier métallique.

Nettoyer la grille d'aspiration d'air :

1. Enlever la vis de fixation de la grille d'aspiration d'air de la face inférieure de l'appareil.
2. Sortir la grille d'aspiration d'air de l'appareil par le bas.
3. Nettoyer la grille d'aspiration d'air (enlever la poussière et les saletés tenaces).
4. Glisser la grille d'aspiration d'air dans l'appareil par le bas.
5. Fixer la grille d'aspiration d'air avec des vis de fixation.

Poser le capot sur l'appareil :

1. Poser le capot sur l'appareil. ATTENTION ! Ne pas endommager le fil du conducteur de protection. Vérifier que le filtre moteur (fig. A, rep. 7) est correctement logé.
2. Serrer les deux vis de fixation inférieures du capot.
3. Serrer les deux vis de fixation supérieures du capot.
4. Brancher la fiche sur la prise d'alimentation, puis enclencher le disjoncteur ou visser le fusible.

### Nettoyage de l'appareil

Ne pas nettoyer l'appareil avec un nettoyeur à haute pression. Pour le nettoyage, utiliser uniquement un chiffon humide et un nettoyant doux. Les acides, l'acétone et les solvants risquent d'endommager le boîtier ou des parties de l'appareil.

## 8 Élimination



Les appareils usés contiennent des matériaux précieux appropriés pour le recyclage. Ne pas jeter les aspirateurs aux ordures ménagères habituelles, plutôt les éliminer de manière compétent par le biais de systèmes de collecte appropriés, par exemple par le poste de récupération communal.

## 9 Caractéristiques techniques

		T-C1 (M / Mw)	TH-C1 (M / Mw)
Tension	V	220-240	220-240
Fréquence	Hz	50/60	50/60
Puissance absorbée (max.)	W	1550	900
Protection	A	16	16
Puissance de chauffe	W	550	400
Puissance du moteur	W	1000	500
Débit d'air	l/s	38	22
Vitesse de l'air	m/s	87	50
Bruit	dB(A)	76	76
Classe de protection		I	I
Indice de protection	IP	23	23
Temps de séchage relatif	s	17	
Largeur	mm	280	280
Profondeur	mm	182	182
Hauteur	mm	293	293
Poids	kg	4,0	4,0

Câble de connexion secteur: H05VV-F3G1

## 10 Déclaration de conformité CE

Déclaration de conformité CE	
<p>Nous certifions par la présente que la machine spécifiée ci-après répond de par sa conception et son type de construction ainsi que de par la version que nous avons mise sur le marché aux prescriptions fondamentales stipulées en matière de sécurité et d'hygiène par les directives européennes en vigueur. Toute modification apportée à la machine sans notre accord rend cette déclaration invalide.</p>	
Produit :	Sèche-mains et séchoir à cheveux à air chaud
Type :	AirStar
La construction de l'appareil est conforme aux dispositions afférentes suivantes :	Directive CE CEM 2014/30/UE Directive 2014/35/UE RoHS 2011/65/UE
Normes harmonisées appliquées :	EN 60335-1:2012 EN 60335-1:2012/AC:2014 EN 60335-1:2012/A11:2014 EN 60335-2-23:2003+A1+A11+A11/AC+A2:2015 EN 62233:2008 EN 62233 Ber.1:2008 EN 61000-3-2:2014 EN 61000-3-3:2013
Normes nationales et spécifications techniques appliquées :	DIN EN 55014-1 (VDE 0875-14-1):2018-08 EN 55014-1:2017 DIN EN 55014-2 (VDE 0875-14-2):2016-01 EN 55014-2:2015 DIN EN 60335-1 (VDE 0700-1):2012-10 DIN EN 60335-1 Ber.1 (VDE 0700-1 Ber.1):2014-04 DIN EN 60335-1/A13 (VDE 0700-1/A13):2018-07 EN 60335-1:2012/A13:2017 DIN EN 61000-3-2 (VDE 0838-2):2015-03 DIN EN 61000-3-3 (VDE 0838-3):2014-03 DIN EN 60335-2-23 (VDE 0700-23):2015-06 DIN EN 62233 (VDE 0700-366):2008-11 DIN EN 62233 Ber.1 (VDE 0700-366 Ber.1):2009-04
Responsable de la documentation :	ELECTROSTAR GmbH, Hans-Zinser-Str. 1-3, 73061 Ebersbach/Fils, Germany
	 Carsten Gresser Head of Quality Assurance
25.07.2019	



## 1 Instrucciones de seguridad importantes

Leer el manual de instrucciones antes de la puesta en servicio y guardar para futuras consultas.

Las figuras del presente manual se refieren a todas las variantes de modelos disponibles y pueden variar del volumen de suministro real.

### Explicación de símbolos y caracteres utilizados

 Este es un símbolo de advertencia. Advierte de un potencial peligro de lesión. Seguir todas las instrucciones que vayan acompañadas de este símbolo, a fin de evitar cualquier potencial riesgo de lesiones, incluso mortales. El símbolo de advertencia siempre aparece en relación con las palabras de advertencia **PELIGRO**, **ADVERTENCIA** y **PRECAUCIÓN**.

Símbolo	Palabra de advertencia	Descripción
	<b>PELIGRO</b>	Identifica un potencial peligro con alto grado de riesgo que puede causar lesiones graves, incluso mortales, en caso de no evitarse.
	<b>ADVERTENCIA</b>	Identifica un potencial peligro con grado medio de riesgo que puede causar lesiones graves, incluso mortales, en caso de no evitarse.
	<b>PRECAUCIÓN</b>	Identifica un potencial peligro con grado bajo de riesgo que puede causar lesiones leves a moderadas, en caso de no evitarse.
	<b>ATENCIÓN</b>	Identifica un potencial peligro que puede causar daños materiales en caso de no evitarse.
△		Identifica un requisito que debe cumplirse antes de poder llevar a cabo una acción.
1./2./3.		Identifica los pasos que el usuario debe realizar sucesivamente.
↳		Identifica el resultado de una acción.

### Cualificación del personal operativo, de instalación y mantenimiento

La instalación y la conexión eléctrica solo pueden ser realizadas por personal cualificado.

El mantenimiento solo puede ser llevado a cabo por personas que hayan sido instruidas en el manejo del aparato y se les haya concedido la responsabilidad específica de esta actividad.

Este aparato puede ser utilizado por niños a partir de 8 años de edad y por personas con discapacidad física, sensorial o mental o falta de experiencia y conocimiento, tanto si son super-

visados como si han sido instruidos sobre el uso seguro del aparato y comprenden los riesgos resultantes. Hay que vigilar a los niños para asegurarse de que no jueguen con el aparato.

### **Uso previsto**

El aparato se utiliza para el secado rápido de las manos (modelo T-C1 M / T-C1 Mw) y el pelo (modelo TH-C1 M / TH-C1 Mw).

El aparato está diseñado para su uso comercial, por ejemplo para su uso en hoteles, balnearios, gimnasios, spas, saunas, instituciones públicas, industriales y comerciales.

El fabricante no responderá de daños por usos indebidos, manejos inapropiados o reparaciones incorrectas.

### **Evitar los peligros por descarga eléctrica**

La tensión que figura en la placa de características debe coincidir con la tensión de red. Conectar el aspirador únicamente a una toma de enchufe correctamente asegurada.

No colocar el cable de conexión a la red sobre cantos vivos, ni doblarlo ni comprimirlo. Aquellos cables de conexión a la red que estén dañados deben sustituirse por la versión indicada en el capítulo Datos técnicos.

No ponga en marcha el aparato, incluidos los accesorios, en los casos siguientes:

- El cable de suministro está roto o está desgarrado
- El aparato está visiblemente dañado, por ejemplo, por grietas en la carcasa
- Si sospecha que un hay defecto que no se puede ver, por ejemplo, después de una caída o un golpe

Desconecte el enchufe de la red, apague el disyuntor o quite el fusible en los casos siguientes:

- Si el aparato hace ruidos extraños
- Antes de cualquier operación de mantenimiento o limpieza

Nunca tire del cable para desenchufarlo de la red, tire solamente del enchufe del cable de conexión a la red. No tocar el enchufe de red con las manos mojadas.

### **Evitar peligros durante la instalación**

Observe para la instalación y la operación del aparato:

- Las disposiciones nacionales y regionales
- Las normas y directivas técnicas
- Las disposiciones de las autoridades locales

### **Evitar peligros durante la operación**

El aparato no está en habitaciones con vapores y gases tóxicos, explosivos o inflamables o se opera con aire con contaminación microbiológica. No inserte objetos en las aberturas del aparato. No cubra ni coloque objetos sobre el aparato.



## Evitar peligros durante las tareas de mantenimiento y reparación

Las reparaciones sólo podrán ser realizadas por personal autorizado. Utilizar exclusivamente accesorios y piezas de repuesto originales.

## 2 Estructura del aparato

Véase la fig. A

- |                               |                              |
|-------------------------------|------------------------------|
| 1 Aparato                     | 5 Rejilla de entrada de aire |
| 2 Placa de montaje            | 6 Tornillo de fijación       |
| 3 Sensor                      | 7 Filtro de guardamotor      |
| 4 Aberturas de salida de aire |                              |

## 3 Montaje

### Desembalado

1. Retire todas las piezas del embalaje.

Volumen de suministro:

- |             |                           |
|-------------|---------------------------|
| 1 aparato   | 1 llave acodada TX25      |
| 4 tornillos | 1 plantilla para taladros |
| 4 tacos     | 1 manual de instrucciones |

### Montar el aparato

Véanse las fig. B, C, D, E.



#### PRECAUCIÓN

¡Material de montaje y herramientas inadecuados!

Riesgo de lesión si se cae el aparato.

Antes del montaje:

1. Compruebe si los tornillos y los tacos suministrados con el aparato son adecuados para la superficie.
2. Prepare la herramienta adecuada para el montaje.

Preparación (véase la fig. B, C):

1. Elija una pared con una superficie robusta y estable.
2. Observe la altura de instalación y las distancias mínimas.
3. Prepare material de sujeción adecuado para el montaje en la pared.

Retirar la caperuza del aparato (véase la fig. D):

1. Soltar los dos tornillos de sujeción superiores de la caperuza.
2. Soltar los dos tornillos de sujeción inferiores de la caperuza.
3. Retirar la caperuza de la placa de montaje.
4. Soltar el hilo conductor de protección (PE) de la caperuza del terminal de conexión. **ATENCIÓN** No abrir el tornillo de la carcasa de metal.

Fijar la placa de montaje a la pared (véase la fig. E, F):

1. Mantenga la plantilla para taladros o la placa de montaje en la pared y marque los agujeros.

2. Perfore los agujeros.
3. Introducir la línea conexión eléctrica en el pasacables (véase la fig. F) y fijar la placa de montaje en la pared.

### Conectar el aparato a la alimentación de tensión

Véase la fig. G, H

Observe las siguientes condiciones para la conexión eléctrica:

- Conecte el aparato a una toma de corriente instalada correctamente.
- En una conexión permanente: El cable de suministro ha de tener un dispositivo de desconexión, por ejemplo, un disyuntor de desconexión o un fusible roscado.
- Conecte el aparato a un cable de suministro eléctrico con conductor de protección el interruptor de protección de corriente residual.
- No conecte ningún consumidor adicional al cable de suministro eléctrico del aparato.



#### PELIGRO

¡El cable de suministro y los componentes del aparato se encuentran bajo tensión!

Si se tocan cabe el riesgo de electrocución mortal.

Antes de realizar trabajos en el aparato:

1. Desconecte el enchufe. En una conexión permanente: Apague el disyuntor o quite el fusible.
2. Asegure para impedir que se pueda conectar involuntariamente.

Embornar las líneas eléctricas (véase la fig. G):

1. Atornillar y apretar el hilo conductor de protección de la caperuza del terminal de conexión sobre la placa de montaje.
2. Conecte el cable de suministro eléctrico al terminal de conexión.
3. Introducir y fijar el cable de suministro eléctrico en la descarga de tracción.

Colocar la caperuza sobre el aparato (véase la fig. H):

1. Colocar la caperuza sobre el aparato. **ATENCIÓN** ¡No dañar el hilo conductor de protección! Revisar el buen asiento del filtro de guardamotor (fig. A, pos. 7).
2. Atornillar y apretar los dos tornillos de sujeción inferiores de la caperuza.
3. Atornillar y apretar los dos tornillos de sujeción superiores de la caperuza.
4. Introducir el enchufe en la toma, conectar el disyuntor, o bien enroscar el fusible.

## 4 Puesta en marcha

### A observar antes de la puesta en marcha

Asegúrese de que se cumplan las siguientes condiciones:

- △ Se cumplen las distancias de seguridad según DIN.
- △ La fuente de alimentación se ha conectado correctamente.
- △ Se han colocado todos los filtros y no están dañados.

### Encendido y apagado

El encendido y el apagado del aparato se realizan sin contacto a través del sensor:

1. Ponga las manos o la cabeza debajo de la abertura de salida de aire del aparato.
  - ↳ El sensor enciende el aparato automáticamente.
  - ↳ El aparato se apaga tan pronto como se quiten las manos o la cabeza de la zona del sensor.
  - ↳ El aparato se apaga automáticamente si las manos o la cabeza permanecen mucho tiempo en el área del sensor:
    - Secador de manos: 35 segundos
    - Secador de pelo: 4 minutos

### Dispositivos de seguridad

El secador de manos tiene los siguientes dispositivos de seguridad:

- Desconexión de seguridad controlada por el sensor después de 35 segundos
- Limitación de la temperatura de seguridad en caso de sobrecalentamiento, por ejemplo, por una obturación de la abertura de salida de aire
- Fusible térmico en caso de sobrecalentamiento

El secador de pelo tiene los siguientes dispositivos de seguridad:

- Desconexión de seguridad controlada por el sensor después de aproximadamente 4 minutos, por ejemplo, en caso de vandalismo con chicle
- Limitación de la temperatura de seguridad en caso de sobrecalentamiento, por ejemplo, por una obturación de la abertura de salida de aire
- Fusible térmico en caso de sobrecalentamiento

## 5 Comportamiento en caso de emergencia

Proceda de la siguiente manera en caso de peligro de incendio, descargas eléctricas, daños mecánicos o condiciones anormales de operación o de uso indebido:

1. Desconecte el enchufe. En una conexión permanente: Apague el disyuntor o quite el fusible.
2. Asegure para impedir que se pueda conectar involuntariamente.

## 6 Solución de problemas y reparación

Fallo	Causa	Solución
El aparato no se pone en marcha	El sensor está sucio	Quite la suciedad del sensor y limpie con un paño húmedo
	El fusible se ha activado	Conecte el disyuntor o sustituya el fusible roscado
	Sobrecalentamiento debido a la obturación de la abertura de salida de aire	Limpie la abertura de salida de aire, deje enfriar el aparato
	El fusible térmico se ha disparado	Pida al servicio de atención al cliente que cambien el fusible térmico
La potencia del aire es insuficiente	La rejilla de entrada de aire está sucia	Limpie la rejilla de entrada de aire

No realice ninguna otra intervención y póngase en contacto con el servicio de atención al cliente.

## 7 Mantenimiento

### Limpie la rejilla de entrada de aire

Véase la fig. 1

Limpie la rejilla de entrada de aire periódicamente, siempre como máximo cada 6 meses. La limpieza de la rejilla de entrada de aire solo puede ser realizada por personal cualificado.



#### PELIGRO

¡El cable de suministro y los componentes del aparato se encuentran bajo tensión!  
Si se tocan cabe el riesgo de electrocución mortal.

Antes de realizar trabajos en el aparato:

1. Desconecte el enchufe. En una conexión permanente: Apague el disyuntor o quite el fusible.
2. Asegure para impedir que se pueda conectar involuntariamente.

Retirar la caperuza del aparato:

1. Desconecte el enchufe. En una conexión permanente: Apague el disyuntor o quite el fusible.
2. Soltar los dos tornillos de sujeción superiores de la caperuza.
3. Soltar los dos tornillos de sujeción inferiores de la caperuza.
4. Retirar la caperuza de la placa de montaje.
5. Soltar el hilo conductor de protección (PE) de la caperuza del terminal de conexión. **ATENCIÓN** No abrir el tornillo de la carcasa de metal.

Limpie la rejilla de entrada de aire:

1. Saque el tornillo de fijación de la rejilla de entrada de aire de la parte inferior del aparato.
2. Saque la rejilla de entrada de aire del aparato por abajo.
3. Limpie la pelusa y la suciedad firmemente adherida de la rejilla de entrada de aire.
4. Introducir la rejilla de entrada de aire por abajo en el aparato.
5. Fije la rejilla de entrada de aire con el tornillo de fijación.

Colocar la caperuza sobre el aparato:

1. Colocar la caperuza sobre el aparato. **ATENCIÓN** ¡No dañar el hilo conductor de protección! Revisar el buen asiento del filtro de guardamotor (fig. A, pos. 7).
2. Atornillar y apretar los dos tornillos de sujeción inferiores de la caperuza.
3. Atornillar y apretar los dos tornillos de sujeción superiores de la caperuza.
4. Introducir el enchufe en la toma, conectar el disyuntor, o bien enroscar el fusible.

### Limpia el aparato

No limpie el aparato con un aparato limpiador de alta presión. Use solo un paño húmedo y un detergente suave para su limpieza. Los ácidos, la acetona o los disolventes pueden dañar la carcasa y los componentes del aparato.

## 8 Eliminación



Los aparatos usados contienen materiales valiosos, adecuados para el reciclaje. No elimine el aspirador junto con la basura doméstica normal, en su lugar, elimínelo a través de los sistema adecuados de recogida de residuos, p. ej. a través de su punto municipal de recogida de residuos.

## 9 Datos técnicos

		T-C1 (M / Mw)	TH-C1 (M / Mw)
Voltaje	V	220-240	220-240
Frecuencia	Hz	50/60	50/60
Consumo de energía (máx.)	W	1550	900
Protección por fusible	A	16	16
Potencia calorífica	W	550	400
Potencia del motor	W	1000	500
Corriente de aire	l/s	38	22
Velocidad del aire	m/s	87	50
Volumen acústico	dB(A)	76	76
Clase de protección		I	I
Tipo de protección	IP	23	23
Tiempo relativo de secado	s	17	
Ancho	mm	280	280
Profundidad	mm	182	182
Altura	mm	293	293
Peso	kg	4,0	4,0

Cable de conexión a la red: H05VV-F3G1

## 10 EG-Declaración CE de conformidad

Declaración CE de conformidad	
<p>Por la presente declaramos que la máquina designada a continuación cumple, tanto en lo que respecta a su diseño y tipo constructivo como a la versión puesta a la venta por nosotros, las normas básicas de seguridad y sobre la salud que figuran en las directivas comunitarias correspondientes. La presente declaración perderá su validez en caso de que se realicen modificaciones en la máquina sin nuestro consentimiento explícito.</p>	
Producto:	Secadora de manos y cabello por aire caliente
Modelo:	AirStar
El tipo de construcción del aparato se corresponde con las siguientes disposiciones:	Directiva CE CEM 2014/30/UE 2014/35/UE RoHS 2011/65/UE
Normas armonizadas aplicadas:	EN 60335-1:2012 EN 60335-1:2012/AC:2014 EN 60335-1:2012/A11:2014 EN 60335-2-23:2003+A1+A11+A11/AC+A2:2015 EN 62233:2008 EN 62233 Ber.1:2008 EN 61000-3-2:2014 EN 61000-3-3:2013
Normas nacionales aplicadas y especificaciones técnicas:	DIN EN 55014-1 (VDE 0875-14-1):2018-08 EN 55014-1:2017 DIN EN 55014-2 (VDE 0875-14-2):2016-01 EN 55014-2:2015 DIN EN 60335-1 (VDE 0700-1):2012-10 DIN EN 60335-1 Ber.1 (VDE 0700-1 Ber.1):2014-04 DIN EN 60335-1/A13 (VDE 0700-1/A13):2018-07 EN 60335-1:2012/A13:2017 DIN EN 61000-3-2 (VDE 0838-2):2015-03 DIN EN 61000-3-3 (VDE 0838-3):2014-03 DIN EN 60335-2-23 (VDE 0700-23):2015-06 DIN EN 62233 (VDE 0700-366):2008-11 DIN EN 62233 Ber.1 (VDE 0700-366 Ber.1):2009-04
Persona autorizada para la documentación:	ELECTROSTAR GmbH, Hans-Zinser-Str. 1-3, 73061 Ebersbach/Fils, Germany
	 Carsten Gresser Head of Quality Assurance
25.07.2019	

## 1 Indicações de segurança importantes

Leia atentivamente o manual de instruções antes da colocação em funcionamento e guarde-o para uma futura consulta.

As figuras neste manual referem-se a todos os modelos disponíveis e podem variar dependendo do material fornecido realmente.

### Explicação dos símbolos e sinais utilizados



É um símbolo de aviso. Avisa contra possíveis perigos de ferimentos. Respeite todas as instruções marcadas com este símbolo para evitar ferimentos ou a morte. O símbolo de aviso aparece sempre em ligação com as palavras sinal **PERIGO**, **AVISO** e **CUIDADO**.

Símbolo	Palavra sinal	Descrição
	<b>PERIGO</b>	Indica um perigo com elevado grau de risco que causa a morte ou ferimentos graves, se não for evitado.
	<b>AVISO</b>	Indica um perigo com médio grau de risco que pode causar a morte ou ferimentos graves, se não for evitado.
	<b>CUIDADO</b>	Indica um perigo com baixo grau de risco que pode causar ferimentos ligeiros, se não for evitado.
	<b>ATENÇÃO</b>	Indica um perigo que pode causar danos materiais, se não for evitado.
△		Indica um requisito que tem de ser cumprido antes de poder executar uma ação.
1./2./3.		Indica passos de ação que têm de ser executados um após o outro pelo utilizador.
↳		Indica o resultado de uma ação.

### Qualificação do pessoal de operação, de montagem e de manutenção

A montagem e a ligação elétrica só podem ser efetuadas por pessoal técnico especializado.

A manutenção só pode ser efetuada por pessoas instruídas na manipulação do aparelho e que foram encarregue expressamente com esta atividade.

Este aparelho pode ser utilizado por crianças a partir dos 8 anos de idade e por pessoas com capacidades físicas, sensoriais ou mentais reduzidas ou falta de experiência e conhecimento se estas forem vigiladas ou instruídas em relação ao uso seguro do aparelho e se estes compreenderam os perigos que podem daí resultar. Crianças devem ser vigiladas para certificar-se de que não brinquem com o aparelho.

## Utilização correta

O aparelho serve para secar rapidamente as mãos (modelo T-C1 M / T-C1 Mw) e os cabelos (modelo TH-C1 M / TH-C1 Mw).

O aparelho destina-se para o uso comercial, por exemplo, para a utilização em hotéis, piscinas, ginásios, spas, saunas, instituições públicas, na indústria e no comércio.

O fabricante não se responsabiliza por danos que resultam de utilização ou reparação incorreta.

## Evitar perigos devido a choque elétrico

A tensão indicada na placa de identificação tem de corresponder coma tensão nominal. Ligue o aspirador apenas a uma tomada suficientemente protegida.

O cabo de alimentação não pode ser puxado por cima de arretas vivas, dobrado ou entalado. Substitua o cabo de alimentação danificado apenas pelo modelo indicado no capítulo Dados técnicos.

Não coloque o aparelho e os acessórios em funcionamento nos seguintes casos:

- Cabo de alimentação com defeito ou fissurado
- O aparelho está visivelmente danificado, p. ex., devido a fissuras na caixa
- Em caso de suspeita de um defeito invisível, p. ex. depois de uma queda ou de um choque

Nos seguintes casos, retire a ficha da tomada, desligue o disjuntor ou retire o fusível:

- Quando o aparelho produzir ruídos estranhos
- Antes de cada manutenção ou limpeza

Ao retirar a ficha da tomada, puxe apenas na ficha e não no cabo de alimentação. Nunca pegue a ficha com as mão molhadas.

## Evitar perigos durante a instalação

Para a instalação e o funcionamento do aparelho respeite:

- Regulamentos nacionais e regionais
- Regras e diretivas técnicas
- Disposições das autoridades locais

## Evitar perigos durante o funcionamento

Não opere o aparelho em espaços com vapores e gases tóxicos, explosivos ou inflamáveis ou com ar poluído de forma microbiológica. Não insira objetos para dentro de aberturas do aparelho. Não cubra o aparelho ou coloque objetos em cima dele.

## Evitar perigos na manutenção e reparação

Mande efetuar as reparações apenas por um técnico. Utilize apenas acessórios e peças sobresselentes originais.



## 2 Estrutura do aparelho

Ver fig. A

- |                         |                               |
|-------------------------|-------------------------------|
| 1 Aparelho              | 5 Grelha de aspiração de ar   |
| 2 Placa de montagem     | 6 Parafuso de fixação         |
| 3 Sensor                | 7 Filtro de proteção do motor |
| 4 Aberturas de descarga |                               |

## 3 Montagem

### Desembalar

1. Retire todas as peças da embalagem.

Material fornecido:

- |             |                        |
|-------------|------------------------|
| 1 aparelho  | 1 chave Allen TX25     |
| 4 parafusos | 1 matriz de perfuração |
| 4 buchas    | 1 manual de instruções |

### Montar o aparelho

Ver fig. B, C, D, E.



#### **CUIDADO**

Material de montagem e ferramenta inadequada!  
Perigo de ferimentos devido à queda do aparelho.

Antes da montagem:

1. Verifique se os parafusos e as buchas fornecidas com o aparelho são adequados para a base.
2. Fornece ferramenta adequada para a montagem.

Preparação (ver fig. B, C,):

1. Selecione uma parede com base estável e resistente.
2. Observe a altura de montagem e as distâncias mínimas.
3. Fornece material de fixação adequado para a montagem na parede.

Retirar a tampa do aparelho (ver fig. D):

1. Solte os dois parafusos de fixação superiores da tampa.
2. Solte os dois parafusos de fixação inferiores da tampa.
3. Retire a tampa da placa de montagem.
4. Solte o fio do condutor de proteção (PE) da tampa no terminal. **ATENÇÃO!** Não abra o parafuso na caixa metálica.

Fixar a placa de montagem na parede. (Ver fig. E, F):

1. Segure a matriz de perfuração ou a placa de montagem na parede e marque os furos.
2. Fure os furos.
3. Coloque o cabo de ligação elétrica na calha da placa de montagem (ver fig. F), e fixe a placa de montagem na parede.

## Ligar o aparelho na alimentação elétrica

Ver fig. G, H

Observe as seguintes condições para a ligação elétrica:

- Ligue o aparelho só a uma tomada de corrente com terra corretamente instalada.
- Em caso de ligação fixa: A linha de alimentação tem de possuir de um dispositivo de corte, por exemplo, um disjuntor que pode ser desligado ou um fusível enrosável.
- Ligue o aparelho a uma linha de alimentação elétrica com condutor e disjuntor diferencial.
- Não ligue outros consumidores à linha de alimentação elétrica do aparelho.



### PERIGO

Linha de alimentação elétrica e componentes do aparelho sob tensão!

Em caso de contacto existe o perigo de um choque elétrico fatal.

Antes de efetuar qualquer trabalho no aparelho:

1. Retire a ficha da tomada. Em caso de ligação fixa: Desligue o disjuntor ou retire o fusível.
2. Proteja contra uma religação involuntária.

Ligar os cabos elétricos (ver fig. G):

1. Aparafuse o fio do condutor de proteção da tampa na terminal de ligação na placa de montagem.
2. Ligue a linha de alimentação elétrica no borne de ligação.
3. Coloque e fixe a linha de alimentação elétrica no alívio de tensão.

Colocar a tampa no aparelho (ver fig. H):

1. Coloque a tampa no aparelho. **ATENÇÃO!** Não danifique o fio do condutor de proteção. Preste atenção para que o filtro de proteção do motor esteja bem fixado (ver fig. A, Pos. 7).
2. Aparafuse os dois parafusos de fixação inferiores da tampa.
3. Aparafuse os dois parafusos de fixação superiores da tampa.
4. Coloque a ficha na tomada, ligue o disjuntor ou coloque o fusível.

## 4 Colocação em funcionamento

### Observar antes da primeira colocação em funcionamento

Certifique-se de que os seguintes requisitos estão cumpridos:

- △ As distâncias de segurança foram cumpridas de acordo com a norma DIN.
- △ A alimentação elétrica está corretamente ligada.
- △ Todos os filtros estão colocados e não danificados.

### Ligar e desligar

A ligação e desligação do aparelho são efetuadas sem contacto através do sensor:

1. Coloque as mãos ou a cabeça por baixo da abertura de descara do aparelho.
    - ↳ O sensor liga automaticamente o aparelho.
    - ↳ O aparelho desliga-se assim que as mão ou a cabeça são retiradas da zona de captação do sensor.
    - ↳ O aparelho desliga-se automaticamente caso as mão ou a cabeça permanecem tempo a mais na zona de captação do sensor:
- Secador de mãos: 35 segundos  
 Secador de cabelos: 4 minutos

## Dispositivos de segurança

O secador de mão possui dos seguintes dispositivos de segurança:

- Desligação de segurança do sensor depois de 35 segundos
- Limitador de temperatura de segurança em caso de sobreaquecimento, por exemplo, em caso de abertura de descarga entupida
- Fusível térmico que funde em caso de sobreaquecimento

O secador de cabelos possui dos seguintes dispositivos de segurança:

- Desligação de segurança dos sensor depois de cerca de 4 minutos, por exemplo, em caso de vandalismo com pastilha
- Limitador de temperatura de segurança em caso de sobreaquecimento, por exemplo, em caso de abertura de descarga entupida
- Fusível térmico que funde em caso de sobreaquecimento

## 5 Comportamento em caso de emergência

Em caso de perigo de fogo, choque elétrico, danificação mecânica, estados de funcionamento inabituais ou utilização indevida, proceda da seguinte maneira:

1. Retire a ficha da tomada. Em caso de ligação fixa: Desligue o disjuntor ou retire o fusível.
2. Protege contra uma religação involuntária.

## 6 Procura do erro e reparação

Falha	Causa	Reparação
O aparelho não arranca	Sensor sujo	Liberte o sensor de sujidades e limpe-o com um pano húmido
	Fusível disparou	Ligue o disjuntor ou substitua o fusível de rosca
	Sobreaquecimento devido à abertura de descarga entupida	Limpar a abertura de descarga, deixe arrefecer o aparelho
	O fusível térmico que funde disparou	Mande substituir o fusível térmico que funde pela assistência técnica
Potência de ar insuficiente	Grelha de aspiração de ar suja	Limpar a grelha de aspiração de ar

Não efetuar outras intervenções, contacte a assistência técnica.

## 7 Manutenção

### Limpar a grelha de aspiração de ar

Ver fig. I

Limpe a grelha de aspiração de ar regularmente, no mínimo a cada 6 meses. A limpeza da grelha de aspiração de ar só pode ser efetuada por técnicos formados.

**PERIGO**

Linha de alimentação elétrica e componentes do aparelho sob tensão!  
Em caso de contacto existe o perigo de um choque elétrico fatal.

Antes de efetuar qualquer trabalho no aparelho:

1. Retire a ficha da tomada. Em caso de ligação fixa: Desligue o disjuntor ou retire o fusível.
2. Proteja contra uma religação involuntária.

Retirar a tampa do aparelho:

1. Retire a ficha da tomada. Em caso de ligação fixa: Desligue o disjuntor ou retire o fusível.
2. Solte os dois parafusos de fixação superiores da tampa.
3. Solte os dois parafusos de fixação inferiores da tampa.
4. Retire a tampa da placa de montagem.
5. Solte o fio do condutor de proteção (PE) da tampa no terminal. **ATENÇÃO!** Não abra o parafuso na caixa metálica.

Limpar a grelha de aspiração de ar:

1. Desaparafuse o parafuso de segurança da grelha de aspiração de ar na parte inferior do aparelho.
2. Retire a grelha de aspiração de ar pela parte inferior do aparelho.
3. Limpe a grelha de aspiração de ar de pelos e outras sujidades que colam.
4. Coloque pela parte inferior a grelha de aspiração de ar para dentro do aparelho.
5. Fixe a grelha de aspiração de ar com o parafuso de segurança.

Coloque a tampa no aparelho:

1. Coloque a tampa no aparelho. **ATENÇÃO!** Não danifique o fio do condutor de proteção. Preste atenção para que o filtro de proteção do motor esteja bem fixado (ver fig. A, Pos. 7).
2. Aparafuse os dois parafusos de fixação inferiores da tampa.
3. Aparafuse os dois parafusos de fixação superiores da tampa.
4. Coloque a ficha na tomada, ligue o disjuntor ou coloque o fusível.

**Limpar o aparelho**

Não limpe o aparelho com equipamento de limpeza a alta pressão. Utilize para a limpeza só um pano húmido e detergente suave. Ácido, acetona ou solventes podem danificar a caixa ou componentes do aparelho.

**8 Eliminação**

Os aparelhos em final de vida contém materiais valiosos, adequados à reciclagem. Não colocar o aspirador no lixo doméstico normal. Eliminá-lo em locais de recolha adequados, por exemplo, nos ecocentros municipais.

## 9 Dados técnicos

		T-C1 (M / Mw)	TH-C1 (M / Mw)
Tensão	V	220-240	220-240
Frequência	Hz	50/60	50/60
Consumo de corrente (máx.)	W	1550	900
Segurança	A	16	16
Potência de aquecimento	W	550	400
Potência do motor	W	1000	500
Corrente de ar	l/s	38	22
Velocidade do ar	m/s	87	50
Volume de som	dB(A)	76	76
Classe de proteção		I	I
Tipo de proteção	IP	23	23
Tempo de secagem relativo	s	17	
Largura	mm	280	280
Profundidade	mm	182	182
Altura	mm	293	293
Peso	kg	4,0	4,0

Cabo de conexão de corrente elétrica: H05VV-F3G1

## 10 Declaração de conformidade CE

Declaração de conformidade CE	
Declaramos que a máquina a seguir designada corresponde às exigências de segurança e de saúde básicas estabelecidas nas Directivas CE por quanto concerne à sua concepção e ao tipo de construção assim como na versão lançada no mercado. Se houver qualquer modificação na máquina sem o nosso consentimento prévio, a presente declaração perderá a validade.	
Produto:	Secadores para mãos e cabelo
Tipo:	AirStar
O tipo de construção do aparelho cumpre as seguintes disposições aplicáveis:	Directiva CE CEM 2014/30/UE 2014/35/UE RoHS 2011/65/UE
Normas harmonizadas aplicadas:	EN 60335-1:2012 EN 60335-1:2012/AC:2014 EN 60335-1:2012/A11:2014 EN 60335-2-23:2003+A1+A11+A11/AC+A2:2015 EN 62233:2008 EN 62233 Ber.1:2008 EN 61000-3-2:2014 EN 61000-3-3:2013
Normas e especificações técnicas nacionais aplicadas:	DIN EN 55014-1 (VDE 0875-14-1):2018-08 EN 55014-1:2017 DIN EN 55014-2 (VDE 0875-14-2):2016-01 EN 55014-2:2015 DIN EN 60335-1 (VDE 0700-1):2012-10 DIN EN 60335-1 Ber.1 (VDE 0700-1 Ber.1):2014-04 DIN EN 60335-1/A13 (VDE 0700-1/A13):2018-07 EN 60335-1:2012/A13:2017 DIN EN 61000-3-2 (VDE 0838-2):2015-03 DIN EN 61000-3-3 (VDE 0838-3):2014-03 DIN EN 60335-2-23 (VDE 0700-23):2015-06 DIN EN 62233 (VDE 0700-366):2008-11 DIN EN 62233 Ber.1 (VDE 0700-366 Ber.1):2009-04
Responsável pela documentação:	ELECTROSTAR GmbH, Hans-Zinser-Str. 1-3, 73061 Ebersbach/Fils, Germany
25.07.2019	 Carsten Gresser Head of Quality Assurance



## 1 Importanti avvertenze di sicurezza

Leggere attentamente le istruzioni per l'uso prima della messa in funzione, conservarle per le consultazioni successive.

Le figure nel presente manuale si riferiscono a tutte le versioni disponibili, pertanto possono differire dalla macchina effettivamente consegnata.

### Significato delle icone e dei simboli utilizzati

 Questo è un simbolo di avvertimento. Avverte della presenza di potenziali rischi di lesione. Seguire tutte le istruzioni contrassegnate da questa icona per evitare il rischio di lesioni o morte. Il simbolo di avvertimento compare sempre in combinazione con le parole di segnalazione **PERICOLO**, **AVVERTENZA** e **PRUDENZA**.

Simbolo	Parola di segnalazione	Descrizione
	<b>PERICOLO</b>	Indica un pericolo con elevato grado di rischio, che può provocare lesioni gravi o morte se non evitato.
	<b>AVVERTENZA</b>	Indica un pericolo con grado di rischio medio, che può portare alla morte o a gravi lesioni se non viene evitato.
	<b>PRUDENZA</b>	Indica un pericolo con ridotto grado di rischio, che può provocare lesioni lievi o gravi se non evitato.
	<b>ATTENZIONE</b>	Indica un rischio di danneggiare materiali se non viene evitato.
△		Indica una condizione che deve essere soddisfatta prima di eseguire un'operazione.
1./2./3.		Indicano dei passaggi che l'utente deve eseguire in sequenza.
↪		Indica il risultato di un'azione.

### Qualifica del personale operativo, addetto al montaggio ed alla manutenzione

Il montaggio ed il collegamento elettrico devono essere effettuati solo da personale specializzato e qualificato.

La manutenzione deve essere effettuata solo da persone che hanno ricevuto un addestramento adeguato all'uso dell'apparecchio e sono state espressamente incaricate di questa attività.

L'utilizzo del presente apparecchio è consentito ai bambini a partire da 8 anni di età e a persone con ridotte capacità fisiche, sensoriali o mentali o senza esperienza e nozioni in merito, se tenute sotto controllo oppure se addestrate all'impiego sicuro dell'apparecchio e comprendono i rischi ad esso correlati. I bambini devono essere sorvegliati affinché non giochino con l'apparecchio.

## **Utilizzo conforme alla destinazione d'uso**

L'apparecchio viene utilizzato per asciugare rapidamente mani (tipo T-C1 M / T-C1 Mw) e capelli (tipo TH-C1 M / TH-C1 Mw).

L'apparecchio è destinato all'utilizzo non residenziale, ad esempio in hotel, bagni termali, palestre, Spa, saune, servizi pubblici, in ambito industriale e commerciale.

Il produttore non è responsabile dei danni derivanti da un utilizzo diverso da quello previsto, non conforme o da una riparazione non corretta.

## **Evitare il rischio di scossa**

La tensione sulla targhetta deve corrispondere alla tensione di rete. Collegare l'aspiratore soltanto ad una presa sufficientemente protetta.

Non tirare i cavi elettrici su bordi taglienti, non piegarli né bloccarli. Sostituire i cavi elettrici danneggiati soltanto con la versione indicata nel capitolo dei Dati tecnici.

Nei seguenti casi non mettere in funzione l'apparecchio:

- Il cavo di collegamento alla rete è difettoso o presenta delle fessurazioni
- L'apparecchio è chiaramente danneggiato, p. es. a causa di fessurazioni nel corpo
- Se si sospetta un difetto invisibile, p. es. dopo una caduta o un urto

Nei seguenti casi estrarre la spina, disinserire il salvavita oppure svitare il fusibile:

- Se dall'apparecchio provengono strani rumori
- Prima di ogni intervento di manutenzione o pulizia

Quando si scollega, tirare soltanto la spina e non il cavo. Non toccare mai la spina con le mani bagnate.

## **Evitare i rischi durante l'installazione**

Per l'installazione e l'utilizzo dell'apparecchio tenere presente quanto segue:

- Norme nazionali e regionali
- Norme e direttive tecniche
- Disposizioni delle autorità locali

## **Evitare i rischi durante l'utilizzo**

Non utilizzare l'apparecchio in locali con vapori e gas velenosi, a rischio di esplosione o infiammabili oppure con aria microbiologicamente inquinata. Non inserire oggetti nelle aperture dell'apparecchio. Non coprire l'apparecchio né utilizzarlo come ripiano per oggetti.

## **Evitare i pericoli durante la manutenzione e la pulizia**

Fare eseguire le riparazioni soltanto da tecnici specializzati. Utilizzare esclusivamente ricambi e accessori originali.



## 2 Struttura dell'apparecchio

Vedere Fig. A

- |                          |                               |
|--------------------------|-------------------------------|
| 1 Apparecchio            | 5 Griglia di aspirazione aria |
| 2 Piastra di montaggio   | 6 Vite di sicurezza           |
| 3 Sensore                | 7 Filtro di protezione motore |
| 4 Aperture di soffiaggio |                               |

## 3 Montaggio

### Disimballo

1. Rimuovere tutte le parti dall'imballo.

Fornitura:

- |               |                                   |
|---------------|-----------------------------------|
| 1 apparecchio | 1 cacciavite ad angolo TX25       |
| 4 viti        | 1 maschera per foratura           |
| 4 tasselli    | 1 manuale di istruzioni per l'uso |

### Montaggio dell'apparecchio

Vedere Fig. B, C, D, E.



#### ATTENZIONE

Materiale di montaggio e utensile non adatti!  
Rischio d'infortunio dovuto alla caduta dell'apparecchio.

Prima del montaggio:

1. Verificare se le viti e i tasselli forniti in dotazione con l'apparecchio sono adatti per la base di fissaggio.
2. Preparare l'utensile adatto per il montaggio.

Preparazione (vedere Fig. B, C):

1. Scegliere una parete con base stabile e portata adeguata.
2. Fare attenzione all'altezza di montaggio e alle distanze minime.
3. Preparare il materiale di fissaggio adatto per il montaggio a parete.

Rimozione della copertura dall'apparecchio (vedere Fig. D):

1. Svitare entrambe le viti di fissaggio superiori della copertura.
2. Svitare entrambe le viti di fissaggio inferiori della copertura.
3. Rimuovere la copertura dalla piastra di montaggio.
4. Togliere il filo del conduttore di terra (PE) della copertura dal morsetto. **ATTENZIONE!** Non aprire la vite sull'alloggiamento in metallo.

Fissaggio della piastra di montaggio alla parete (vedere Fig. E, F):

1. Tenere la sagoma di foratura o la piastra di montaggio appoggiata alla parete e segnare i fori da realizzare.
2. Realizzare i fori.
3. Inserire il cavo di collegamento elettrico nella traccia per cavi della piastra di montaggio (vedere Fig. F) e fissare la piastra di montaggio alla parete.

## Collegamento dell'apparecchio all'alimentazione di tensione

Vedere Fig. G, H

Rispettare le seguenti condizioni per il collegamento elettrico:

- Collegare l'apparecchio solo ad una presa installata correttamente.
- In caso di collegamento fisso: La linea di alimentazione deve avere un dispositivo di disinserimento, ad es. un salvavita disinseribile oppure un fusibile a vite.
- Collegare l'apparecchio ad una linea di alimentazione elettrica con conduttore di terra e interruttore di protezione per correnti di guasto.
- Non collegare altre utenze alla linea di alimentazione elettrica dell'apparecchio.



### PERICOLO

Linea elettrica di alimentazione e componenti dell'apparecchio sotto tensione!

In caso di contatto, pericolo di folgorazione mortale.

Prima di qualsiasi lavoro sull'apparecchio:

1. Togliere la spina. In caso di collegamento fisso: Disinserire il salvavita oppure svitare il fusibile.
2. Bloccarlo contro un eventuale reinserimento involontario.

Collegamento ai morsetti dei cavi elettrici (vedere Fig. G):

1. Serrare a fondo il filo del conduttore di terra della copertura al morsetto sulla piastra di montaggio.
2. Collegare la linea di alimentazione elettrica al morsetto.
3. Inserire e fissare la linea di alimentazione nello scarico della trazione.

Applicazione della copertura sull'apparecchio (vedere Fig. H):

1. Applicare la copertura sull'apparecchio. **ATTENZIONE!** Non danneggiare il filo del conduttore di terra. Fare attenzione che il filtro di protezione motore (Fig. A, Pos. 7) sia in posizione corretta.
2. Serrare a fondo entrambe le viti di fissaggio inferiori della copertura.
3. Serrare a fondo entrambe le viti di fissaggio superiori della copertura.
4. Inserire la spina nella presa, inserire il salvavita oppure avvitare il fusibile.

## 4 Messa in funzione

### Da tenere presente prima della prima messa in funzione

Assicurarsi che siano soddisfatte le seguenti condizioni:

- △ Le distanze di sicurezza secondo DIN sono state rispettate.
- △ L'alimentazione elettrica è collegata in modo corretto.
- △ Tutti i filtri sono inseriti e non danneggiati.

### Accensione e spegnimento

L'accensione e lo spegnimento dell'apparecchio avvengono senza contatto grazie al sensore:

1. Tenere le mani o la testa sotto l'apertura di soffiaggio dell'apparecchio.
  - ↳ Il sensore accende automaticamente l'apparecchio.
  - ↳ L'apparecchio si spegne non appena si rimuovono le mani o la testa dall'area del sensore.
  - ↳ L'apparecchio si spegne automaticamente se le mani o la testa rimangono per un tempo piuttosto lungo nell'area del sensore:
    - Asciugatore mani: 35 secondi
    - Asciugatore capelli: 4 minuti

## Dispositivi di sicurezza

L'asciugamani è dotato dei seguenti dispositivi di sicurezza:

- Spegnimento di sicurezza tramite sensore dopo 35 secondi
- Limitatore di temperatura di sicurezza in caso di surriscaldamento, ad es. se l'apertura di soffiaggio è bloccata
- Fusibile termico in caso di surriscaldamento

L'asciugacapelli è dotato dei seguenti dispositivi di sicurezza:

- Spegnimento di sicurezza tramite sensore dopo ca. 4 minuti, ad es. atti di vandalismo con gomma da masticare
- Limitatore di temperatura di sicurezza in caso di surriscaldamento, ad es. se l'apertura di soffiaggio è bloccata
- Fusibile termico in caso di surriscaldamento

## 5 Comportamento in caso di emergenza

In caso di rischio d'incendio, scossa elettrica, danni meccanici, condizioni di esercizio straordinarie oppure abuso, procedere come descritto di seguito:

1. Togliere la spina. In caso di collegamento fisso: Disinserire il salvavita oppure svitare il fusibile.
2. Bloccarlo contro un eventuale reinserimento involontario.

## 6 Ricerca guasti e riparazione

Guasto	Causa	Eliminazione
L'apparecchio non si avvia	Sensore sporco	Liberare il sensore dallo sporco e pulirlo con un panno umido
	Il fusibile è scattato	Inserire il salvavita oppure sostituire il fusibile a vite
	Surriscaldamento dovuto all'ostruzione dell'apertura di soffiaggio	Pulire l'apertura di soffiaggio, lasciare raffreddare l'apparecchio
	Il fusibile termico è scattato	Fare sostituire il fusibile termico dal Servizio di Assistenza Clienti
Potenza aria insufficiente	Griglia di aspirazione dell'aria sporca	Pulire la griglia di aspirazione dell'aria

Non effettuare ulteriori interventi, bensì contattare il Servizio di Assistenza Clienti.

## 7 Manutenzione

### Pulizia della griglia di aspirazione dell'aria

Vedere Fig. I

Pulire a intervalli regolari la griglia di aspirazione dell'aria e, comunque, almeno ogni 6 mesi. La pulizia della griglia di aspirazione dell'aria deve essere eseguita solamente da personale specializzato con formazione adeguata.



### PERICOLO

Linea elettrica di alimentazione e componenti dell'apparecchio sotto tensione!  
In caso di contatto, pericolo di folgorazione mortale.

Prima di qualsiasi lavoro sull'apparecchio:

1. Togliere la spina. In caso di collegamento fisso: Disinserire il salvavita oppure svitare il fusibile.
2. Bloccarlo contro un eventuale reinserimento involontario.

Rimozione della copertura dall'apparecchio:

1. Togliere la spina. In caso di collegamento fisso: Disinserire il salvavita oppure svitare il fusibile.
2. Svitare entrambe le viti di fissaggio superiori della copertura.
3. Svitare entrambe le viti di fissaggio inferiori della copertura.
4. Rimuovere la copertura dalla piastra di montaggio.
5. Togliere il filo del conduttore di terra (PE) della copertura dal morsetto. **ATTENZIONE!** Non aprire la vite sull'alloggiamento in metallo.

Pulizia della griglia di aspirazione dell'aria:

1. Svitare la vite di sicurezza sulla griglia di aspirazione dell'aria sul lato inferiore dell'apparecchio.
2. Estrarre la griglia di aspirazione dell'aria dall'apparecchio verso il basso.
3. Pulire la griglia di aspirazione dell'aria rimuovendo pelucchi e sporco aderente.
4. Spingere la griglia di aspirazione dell'aria nell'apparecchio dal basso.
5. Fissare la griglia di aspirazione dell'aria con la vite di sicurezza.

Applicazione della copertura sull'apparecchio:

1. Applicare la copertura sull'apparecchio. **ATTENZIONE!** Non danneggiare il filo del conduttore di terra. Fare attenzione che il filtro di protezione motore (Fig. A, Pos. 7) sia in posizione corretta.
2. Serrare a fondo entrambe le viti di fissaggio inferiori della copertura.
3. Serrare a fondo entrambe le viti di fissaggio superiori della copertura.
4. Inserire la spina nella presa, inserire il salvavita oppure avvitare il fusibile.

### Pulizia dell'apparecchio

Non pulire l'apparecchio con un pulitore ad alta pressione. Per la pulizia utilizzare solo un panno bagnato e detergenti delicati. Acido, acetone o solventi possono danneggiare l'apparecchio o parti dell'apparecchio.

## 8 Smaltimento



Apparecchi obsoleti contengono materiali preziosi adatti alla rigenerazione. Non smaltire l'aspiratore insieme ai rifiuti normali, ma usufruire di sistemi di smaltimento adeguati, come ad es. il punto di smaltimento comunale.

## 9 Dati tecnici

		T-C1 (M / Mw)	TH-C1 (M / Mw)
Tensione	V	220-240	220-240
Frequenza	Hz	50/60	50/60
Assorbimento di potenza (max.)	W	1550	900
Fusibile	A	16	16
Potenza termica	W	550	400
Potenza motore	W	1000	500
Flusso d'aria	l/s	38	22
Velocità dell'aria	m/s	87	50
Intensità sonora	dB(A)	76	76
Classe di protezione		I	I
Tipo di protezione	IP	23	23
Tempo di asciugatura relativo	s	17	
Larghezza	mm	280	280
Profondità	mm	182	182
Altezza	mm	293	293
Peso	kg	4,0	4,0

Cavo di collegamento alla rete elettrica: H05VV-F3G1

## 10 Dichiarazione CE di conformità

Dichiarazione CE di conformità	
<p>Con la presente si dichiara che la macchina qui di seguito indicata, in base alla sua concezione, al tipo di costruzione e nella versione da noi introdotta sul mercato, è conforme ai requisiti fondamentali di sicurezza e di sanità delle direttive CE. In caso di modifiche apportate alla macchina senza il nostro consenso, la presente dichiarazione perde ogni validità.</p>	
Prodotto:	Asciugamani e capelli ad aria calda
Modelo:	AirStar
Il tipo di costruzione dell'apparecchio corrisponde alle seguenti determinazioni:	Direttiva CE CEM 2014/30/UE 2014/35/UE RoHS 2011/65/UE
Norme armonizzate applicate:	EN 60335-1:2012 EN 60335-1:2012/AC:2014 EN 60335-1:2012/A11:2014 EN 60335-2-23:2003+A1+A11+A11/AC+A2:2015 EN 62233:2008 EN 62233 Ber.1:2008 EN 61000-3-2:2014 EN 61000-3-3:2013
Norme nazionali e specificazioni costruttive applicate:	DIN EN 55014-1 (VDE 0875-14-1):2018-08 EN 55014-1:2017 DIN EN 55014-2 (VDE 0875-14-2):2016-01 EN 55014-2:2015 DIN EN 60335-1 (VDE 0700-1):2012-10 DIN EN 60335-1 Ber.1 (VDE 0700-1 Ber.1):2014-04 DIN EN 60335-1/A13 (VDE 0700-1/A13):2018-07 EN 60335-1:2012/A13:2017 DIN EN 61000-3-2 (VDE 0838-2):2015-03 DIN EN 61000-3-3 (VDE 0838-3):2014-03 DIN EN 60335-2-23 (VDE 0700-23):2015-06 DIN EN 62233 (VDE 0700-366):2008-11 DIN EN 62233 Ber.1 (VDE 0700-366 Ber.1):2009-04
Responsabile della documentazione:	ELECTROSTAR GmbH, Hans-Zinser-Str. 1-3, 73061 Ebersbach/Fils, Germany
	 Carsten Gresser Head of Quality Assurance
25.07.2019	

## 1 Belangrijke veiligheidsaanwijzingen

Gebruiksaanwijzing vóór de inbedrijfstelling zorgvuldig lezen en bewaar deze voor toekomstig gebruik.

De afbeeldingen in deze handleiding hebben betrekking op alle beschikbare modellen en kunnen van de werkelijke leveringsomvang afwijken.

### Verklaring van de gebruikte symbolen en tekens

 Dit is het waarschuwingssymbool. Het waarschuwt u voor een gevaar voor letsel. Alle aanwijzingen opvolgen die met het symbool zijn aangegeven om letsel of dodelijke situaties te voorkomen. Het waarschuwingssymbool verschijnt altijd in combinatie met de signaalwoorden **GEVAAR**, **WAARSCHUWING** en **VOORZICHTIG**.

Pictogram	Signaalwoord	Beschrijving
	<b>GEVAAR</b>	Kenmerkt een gevaar met groot risico, dat de dood of zwaar lichamelijk letsel tot gevolg heeft, wanneer dit niet wordt vermeden.
	<b>WAARSCHUWING</b>	Kenmerkt een gevaar met gemiddeld risico, dat de dood of zwaar lichamelijk letsel tot gevolg kan hebben, wanneer dit niet wordt vermeden.
	<b>VOORZICHTIG</b>	Kenmerkt een gevaar met een gering risico, dat licht of matig lichamelijk letsel tot gevolg kan hebben, wanneer dit niet wordt vermeden.
	<b>ATTENTIE</b>	Kenmerkt een gevaar dat materiële schade tot gevolg kan hebben, wanneer dit niet wordt vermeden.
		Kenmerkt een eis waaraan moet zijn voldaan, voordat een handeling kan worden uitgevoerd.
1./2./3.		Kenmerkt de handlingsstappen die door de gebruiker achter elkaar moeten worden uitgevoerd.
		Kenmerkt het resultaat van een handeling.

### Kwalificatie van het bedienings-, montage- en onderhoudspersoneel

Montage en elektrische aansluiting mogen alleen door opgeleid gekwalificeerd personeel worden uitgevoerd.

Het onderhoud mag alleen door personen worden uitgevoerd, die geïnstrueerd zijn in het omgaan met het apparaat en uitdrukkelijk met deze activiteit belast zijn.

Dit apparaat mag gebruikt worden door kinderen vanaf 8 jaar en door personen met beperkte fysieke, zintuiglijke of geestelijke vermogens of gebrek aan ervaring en kennis als ze onder toezicht staan of over het veilig gebruik van het apparaat werden geïnstrueerd en de daaruit

voortvloeiende gevaren begrijpen. Kinderen moeten gecontroleerd worden om te garanderen dat ze niet met het apparaat spelen.

### **Gebruik volgens de toepassing**

Het apparaat wordt gebruikt voor het snel drogen van de handen (type T-C1 M / T-C1 Mw) en het haar (type TH-C1 M / TH-C1 Mw).

Het apparaat is bedoeld voor commercieel gebruik, bijvoorbeeld in hotels, badkamers, sport-scholen, spa's, sauna's, openbare instellingen, industriële en commerciële bedrijven.

De fabrikant is niet aansprakelijk voor schade veroorzaakt door verkeerd gebruik, onjuiste bediening of niet deskundige reparatie.

### **Gevaren door elektrische schokken vermijden**

De spanning op het typeplaatje moet met de netspanning overeenkomen. Sluit de zuiger alleen aan een voldoende beveiligd stopcontact.

Voedingskabel niet over scherpe randen trekken, knik of inklemmen. Vervang de beschadigde voedingskabel alleen door de uitvoering die aangegeven is in het hoofdstuk technische gegevens.

Apparaat inclusief toebehoren in de volgende gevallen niet in gebruik nemen:

- Netsnoer is defect of heeft scheuren
- Apparaat is zichtbaar beschadigd, bijv. door scheuren in de behuizing
- Als u vermoedt dat er een verborgen gebrek is, bijv. na een val of schok

Trek in de volgende gevallen de stekker eruit, zekeringsautomaat uitschakelen of zekering eruit draaien:

- Als de machine vreemde geluiden maakt
- Vóór elke onderhoudsbeurt of reiniging

Trek nooit aan de voedingskabel wanneer u de stekker eruit trekt, maar aan de stekker direct. Stekker nooit met natte handen aanraken.

### **Gevaren tijdens de installatie voorkomen**

Voor de installatie en het gebruik van het apparaat in acht nemen:

- Nationale en regionale voorschriften
- Technische regels en richtlijnen
- Bepalingen van de plaatselijke instanties

### **Gevaren tijdens het gebruik voorkomen**

Apparaat niet in ruimten gebruiken met giftige, explosieve of brandbare dampen en gassen, of microbiologisch verontreinigde lucht. Geen voorwerpen in de openingen van het apparaat steken. Apparaat niet afdekken of voorwerpen erop neerzetten.



## Gevaren bij onderhoud en reparatie vermijden

Reparaties alleen door vakkrachten laten uitvoeren. Gebruik alleen originele toebehoren en reserveonderdelen.

## 2 Opbouw apparaten

Zie afb. A

1 Apparaat	5 Luchtaanzuigrooster
2 Montageplaat	6 Borgschroef
3 Sensor	7 Motorbeschermingsfilter
4 Uitblaasopeningen	

## 3 Montage

### Uitpakken

1. Alle delen uit de verpakking nemen.

Omvang van de levering:

1 apparaat	1 haakse schroevendraaier TX25
4 schroeven	1 boorsjabloon
4 pluggen	1 gebruiksaanwijzing

### Apparaat monteren

Zie afb. B, C, D, E.



#### VOORZICHTIG

Ongeschikt montagemateriaal en gereedschap!  
Letselgevaar door eraf vallend apparaat.

Vóór de montage:

1. Controleren of de met het apparaat geleverde schroeven en pluggen voor de ondergrond geschikt zijn.
2. Geschikt gereedschap voor de montage klaarzetten.

Vorbereiding (zie afb. B, C):

1. Wand met stabiele, belastbare ondergrond kiezen.
2. Montagehoogte en minimale afstanden in acht nemen.
3. Geschikt bevestigingsmateriaal voor de wandmontage klaarzetten.

Kap van het apparaat verwijderen (zie afb. D):

1. De beide bovenste bevestigingsschroeven van de kap losdraaien.
2. De beide onderste bevestigingsschroeven van de kap losdraaien.
3. Kap van de montageplaat verwijderen.
4. Randaarddraad (PE) van de kap uit de aansluitklem losmaken. ATTENTIE! De schroef aan de metalen behuizing niet opendraaien.

Montageplaat aan de wand bevestigen (zie afb. E, F):

1. Boorsjabloon of montageplaat aan de wand houden en boorgaten markeren.

2. Boringen maken.
3. Elektrische aansluitleiding in de kabelgeleiding van de montageplaat plaatsen (zie afb. F) en montageplaat aan de wand bevestigen.

### Apparaat aan spanningsvoeding aansluiten

Zie afb. G, H

Volgende voorwaarden voor de elektrische aansluiting in acht nemen:

- Apparaat alleen aan een correct geïnstalleerde wandcontactdoos met randaarde aansluiten.
- Bij vaste aansluiting: De toevoerleiding moet een uitschakelvoorziening hebben, bijv. een uitschakelbare zekeringsautomaat of een schroefzekering.
- Apparaat aan een elektrische toevoerleiding met aarddraad en aardlekschakelaar aansluiten.
- Geen andere verbruikers aan de elektrische toevoerleiding van het apparaat aansluiten.



#### GEVAAR

Onder spanning staande elektrische toevoerleiding en apparatuurcomponenten!

Bij het aanraken gevaar van een dodelijke elektrische schok.

Vóór aanvang van alle werkzaamheden aan het apparaat:

1. Netstekker eruit trekken. Bij vaste aansluiting: Zekeringsautomaat uitschakelen, of zekering eruit draaien.
2. Tegen onbedoeld opnieuw inschakelen beveiligen.

Elektrische leidingen aanklemmen (zie afb. G):

1. Randaarddraad van de kap aan de aansluitklem op de montageplaat vastschroeven.
2. Elektrische toevoerleiding aan de aansluitklem aansluiten.
3. Elektrische toevoerleiding in snoerontlasting plaatsen en bevestigen.

Kap op apparaat plaatsen (zie afb. H):

1. Kap op apparaat plaatsen. ATTENTIE! Randaarddraad niet beschadigen. Op correcte plaatsing van de motorbeschermingsfilter (afb. A, pos. 7) letten.
2. De beide onderste bevestigingsschroeven van de kap aantrekken.
3. De beide bovenste bevestigingsschroeven van de kap aantrekken.
4. Stekker in stopcontact steken, zekeringsautomaat inschakelen of zekering indraaien.

## 4 Inbedrijfstelling

---

### Vóór de eerste inbedrijfstelling in acht nemen

Zorg ervoor dat aan de volgende voorwaarden is voldaan:

- △ Veiligheidsafstanden conform DIN werden in acht genomen.
- △ Stroomvoorziening is correct aangesloten.
- △ Alle filters zijn geplaatst en niet beschadigd.

### Inschakelen en uitschakelen

Het in- en uitschakelen van het apparaat gebeurt contactloos door de sensor:

1. Handen of hoofd onder de uitblaasopening van het apparaat houden.
  - ↳ De sensor schakelt het apparaat automatisch in.
  - ↳ Het apparaat schakelt uit, zodra handen of hoofd uit het sensorbereik worden gehaald.
  - ↳ Het apparaat schakelt automatisch uit, zodra handen of hoofd langere tijd in het sensorbereik blijven:
    - Handdroger: 35 seconden
    - Haardroger: 4 minuten

## Veiligheidsvoorzieningen

De handdroger beschikt over de volgende veiligheidsvoorzieningen:

- Sensor-veiligheidsuitschakeling na 35 seconden
- Veiligheidstemperatuurbegrenzer bij oververhitting, bijv. bij verstopte uitblaasopening
- Thermische smeltzekering bij oververhitting

De haardroger beschikt over de volgende veiligheidsvoorzieningen:

- Sensor-veiligheidsuitschakeling na ca. 4 minuten, bijv. bij kauwgom-vandalisme
- Veiligheidstemperatuurbegrenzer bij oververhitting, bijv. bij verstopte uitblaasopening
- Thermische smeltzekering bij oververhitting

## 5 Gedrag in een noodgeval

Bij brandgevaar, elektrische schok, mechanische beschadiging, ongewone bedrijfstoestanden of misbruik als volgt te werk gaan:

1. Netstekker eruit trekken. Bij vaste aansluiting: Zekeringsautomaat uitschakelen of zekering eruit draaien.
2. Tegen onbedoeld opnieuw inschakelen beveiligen.

## 6 Zoeken van fouten en reparatie

Storing	Oorzaak	Oplossing
Apparaat start niet	Sensor vervuild	Vervuiling van sensor verwijderen en met een vochtige doek afvegen
	Zekering is uitgevallen	Zekeringsautomaat inschakelen of schroefzekering vervangen
	Oververhitting door verstopte uitblaasopening	Uitblaasopening reinigen, apparaat laten afkoelen
	Thermische smeltzekering is in werking getreden	Thermische smeltzekering door klantenservice laten vervangen
Luchtcapaciteit onvoldoende	Lucht-aanzuigfilter vervuild	Lucht-aanzuigfilter reinigen

Geen andere ingrepen uitvoeren maar contact opnemen met de klantenservice.

## 7 Onderhoud

### Lucht-aanzuigfilter reinigen

Zie afb. I

Luchtaanzuigrooster regelmatig, minstens echter om de 6 maanden reinigen. De reiniging van het luchtaanzuigrooster mag alleen door opgeleid vakpersoneel worden uitgevoerd.



#### GEVAAR

Onder spanning staande elektrische toevoerleiding en apparatuurcomponenten!  
Bij het aanraken gevaar van een dodelijke elektrische schok.

Vóór aanvang van alle werkzaamheden aan het apparaat:

1. Netstekker eruit trekken. Bij vaste aansluiting: Zekeringsautomaat uitschakelen, of zekering eruit draaien.
2. Tegen onbedoeld opnieuw inschakelen beveiligen.

Kap van het apparaat verwijderen:

1. Netstekker eruit trekken. Bij vaste aansluiting: Zekeringsautomaat uitschakelen, of zekering eruit draaien.
2. De beide bovenste bevestigingsschroeven van de kap losdraaien.
3. De beide onderste bevestigingsschroeven van de kap losdraaien.
4. Kap van de montageplaat verwijderen.
5. Randaardedraad (PE) van de kap uit de aansluitklem losmaken. ATTENTIE! De schroef aan de metalen behuizing niet opendraaien.

Luchtaanzuigrooster reinigen:

1. Borgschroef aan het lucht-aanzuigrooster aan de onderzijde van het apparaat eruit draaien.
2. Lucht-aanzuigrooster naar onderen uit het apparaat eruit trekken.
3. Pluisjes en vastklevende verontreinigingen uit het lucht-aanzuigrooster verwijderen.
4. Luchtaanzuigrooster van onderen in het apparaat schuiven.
5. Luchtaanzuigrooster met borgschroef bevestigen.

Kap op apparaat plaatsen:

1. Kap op apparaat plaatsen. ATTENTIE! Randaardedraad niet beschadigen. Op correcte plaatsing van de motorbeschermingsfilter (afb. A, pos. 7) letten.
2. De beide onderste bevestigingsschroeven van de kap aantrekken.
3. De beide bovenste bevestigingsschroeven van de kap aantrekken.
4. Stekker in stopcontact steken, zekeringsautomaat inschakelen of zekering indraaien.

### Apparaat reinigen

Apparaat niet met een hogedrukreiniger schoonmaken. Gebruik voor het reinigen een vochtige doek en een mild schoonmaakmiddel. Zuur, aceton of oplosmiddelen kunnen behuizing of apparaatdelen beschadigen.

## 8 Afvalverwijdering



Oude apparaten bevatten waardevolle materialen die voor hergebruik geschikt zijn. Zuiger niet bij het normale huisafval voegen, maar via daartoe geschikte inzamelingssystemen op de juiste wijze afvoeren, bijv. via de gemeentelijke afvalverwerking.

## 9 Technische gegevens

		T-C1 (M / Mw)	TH-C1 (M / Mw)
Spanning	V	220-240	220-240
Frequentie	Hz	50/60	50/60
Vermogensopname (max.)	W	1550	900
Zekering	A	16	16
Verwarmingsvermogen	W	550	400
Motorvermogen	W	1000	500
Luchtstroom	l/s	38	22
Luchtsnelheid	m/s	87	50
Volume	dB(A)	76	76
Veiligheidsklasse		I	I
Beschermingsgraad	IP	23	23
Relatieve droogtijd	s	17	
Breedte	mm	280	280
Diepte	mm	182	182
Hoogte	mm	293	293
Gewicht	kg	4,0	4,0

Netsnoer: H05VV-F3G1

## EG-verklaring van overeenstemming

EG-verklaring van overeenstemming	
<p>Hierbij verklaren wij dat de hierna vermelde machine door haar ontwerp en bouwwijze en in de door ons in de handel gebrachte uitvoering voldoet aan de betreffende fundamentele veiligheids- en gezondheidseisen, zoals vermeld in de desbetreffende EG-richtlijnen. Deze verklaring verliest haar geldigheid wanneer zonder overleg met ons veranderingen aan de machine worden aangebracht.</p>	
Product:	Warmelucht handen- en haardroger
Type:	AirStar
De constructie van het toestel voldoet aan de volgende van toepassing zijnde voorschriften:	EC-richtlijn EMV 2014/30/EU 2014/35/EU RoHS 2011/65/EU
Toegepaste geharmoniseerde normen:	EN 60335-1:2012 EN 60335-1:2012/AC:2014 EN 60335-1:2012/A11:2014 EN 60335-2-23:2003+A1+A11+A11/AC+A2:2015 EN 62233:2008 EN 62233 Ber.1:2008 EN 61000-3-2:2014 EN 61000-3-3:2013
Toegepaste nationale normen en technische specificaties:	DIN EN 55014-1 (VDE 0875-14-1):2018-08 EN 55014-1:2017 DIN EN 55014-2 (VDE 0875-14-2):2016-01 EN 55014-2:2015 DIN EN 60335-1 (VDE 0700-1):2012-10 DIN EN 60335-1 Ber.1 (VDE 0700-1 Ber.1):2014-04 DIN EN 60335-1/A13 (VDE 0700-1/A13):2018-07 EN 60335-1:2012/A13:2017 DIN EN 61000-3-2 (VDE 0838-2):2015-03 DIN EN 61000-3-3 (VDE 0838-3):2014-03 DIN EN 60335-2-23 (VDE 0700-23):2015-06 DIN EN 62233 (VDE 0700-366):2008-11 DIN EN 62233 Ber.1 (VDE 0700-366 Ber.1):2009-04
Gevolmachtigde voor de documentatie:	ELECTROSTAR GmbH, Hans-Zinser-Str. 1-3, 73061 Ebersbach/Fils, Germany
	 Carsten Gresser Head of Quality Assurance
25.07.2019	

## 1 Vigtige sikkerhedsanvisninger

Læs betjeningsvejledningen omhyggeligt igennem før idriftsættelsen, og opbevar den til senere brug.

Billederne i denne vejledning gælder for alle modeller, der er til rådighed, og kan derfor afvige en smule fra leveringen.

### Forklaring på anvendte symboler og tegn



Dette er et advarselssymbol. Det advarer mod mulig fare for kvæstelser. Følg alle anvisninger, som er markeret med dette symbol, for at undgå kvæstelser eller livsfare. Advarselssymbolet ses altid sammen med signalordene **FARE**, **ADVARSEL** og **PAS PÅ**.

Symbol	Signalord	Beskrivelse
	<b>FARE</b>	Angiver en fare med høj risiko, som er livsfarlig eller medfører alvorlige kvæstelser, hvis den ikke undgås.
	<b>ADVARSEL</b>	Angiver en fare med middel risiko, som kan være livsfarlig eller medføre alvorlige kvæstelser, hvis den ikke undgås.
	<b>PAS PÅ</b>	Angiver en fare med lav risiko, som kan medføre lette eller mindre alvorlige kvæstelser, hvis den ikke undgås.
	<b>OBS</b>	Angiver en fare, som kan medføre tingsskader, hvis den ikke undgås.
△		Angiver en forudsætning, som skal opfyldes, før en handling kan udføres.
1./2./3.		Angiver handlingstrin, som skal udføres fortløbende af brugeren.
↳		Angiver resultatet af en handling.

### Betjenings-, monterings- og servicepersonalets kvalifikationer

Montering og elektrisk tilslutning må kun udføres af uddannet fagfolk.

Service må kun udføres af personer, der er instrueret i apparatets håndtering samt som er udtrykkeligt blevet pålagt dette arbejde.

Apparatet må bruges af børn fra 8 år samt af personer med nedsat fysiske, åndelige eller med nedsatte sansevner eller mangel på erfaring og viden, hvis de er under opsyn eller er blevet instrueret i apparatets sikre brug og dermed erkender farerne ved apparatets brug. Der skal holdes særligt opsyn med børn for at sikre, at de ikke leger med apparatet.

### Tilsløst brug

Apparatet bruges til hurtig tørring af hænder (type T-C1 M / T-C1 Mw) og hår (type TH-C1 M / TH-C1 Mw).

Apparatet er dimensioneret til erhvervmæssig brug, for eksempel til brug i hoteller, badehaller, fitnessstudier, spabade, saunaer, offentlige anlæg, industri og erhverv.

Fabrikanten hæfter ikke for skader, som måtte opstå som følge af forkert anvendelse, forkert betjening eller ikke fagligt korrekt udførte reparationer.

### Undgå farer pga. strømstød

Spændingen på typeskiltet skal svare til netspændingen. Sugereren må kun tilsluttes en korrekt jordet stikdåse.

Strømkablet må ikke trækkes hen over skarpe kanter, må ikke knækkes eller klemmes fast. Beskadiget strømkabel må kun udskiftes med kabler af den type, der er angivet i kapitlet tekniske data.

Apparatet samt tilbehøret må ikke tages i brug i følgende tilfælde:

- Strømkablet er defekt eller er revnet
- Apparatet er tydeligt beskadiget, f.eks. pga. revner i huset
- Ved mistanke om en usynlig defekt, f.eks. efter et fald eller slag

Træk stikket ud i de følgende tilfælde, sluk for sikringen eller tag den ud:

- Når apparatet støjer usædvanligt
- Før hver service eller rengøring

Træk aldrig i strømkablet, når stikket skal trækkes ud. Træk kun i stikket. Tag aldrig om stikket med våde hænder.

### Undgåelse af farer under installationen

Under apparatets installation og drift skal følgende overholdes:

- Nationale og regionale forskrifter
- Tekniske regler og retningslinjer
- Bestemmelser fra lokale myndigheder

### Undgåelse af farer under driften

Brug ikke apparatet i rum med giftige, eksplosive eller brandfarlige dampe og gasser eller mikrobiologisk forurenede luft. Stik ikke ting ind i apparatets åbninger. Dæk ikke apparatet til, og placer ikke ting på det.

### Undgå farer under vedligeholdelse og reparation

Lad reparationer blive udført af fagfolk. Anvend kun originalt tilbehør og reservedele.

## 2 Apparatets opbygning

---

Se fig. A

- |                       |                          |
|-----------------------|--------------------------|
| 1 Apparat             | 5 Luft-indsugningsgitter |
| 2 Monteringsplade     | 6 Sikringskrue           |
| 3 Sensor              | 7 Motorfilter            |
| 4 Udblæsningsåbninger |                          |



### 3 Montering

#### Udpakning

1. Pak alle dele ud af emballeringen.

Leveringsomfang:

1 apparat	1 vinkelskruetrækker TX25
4 skruer	1 boreskabelon
4 dyvler	1 driftsvejledning

#### Montering af apparatet

Se fig. B, C, D, E



#### FORSIGTIG

Uegnet monteringsmateriale og værktøj!

Der er fare for kvæstelser, hvis apparatet falder ned.

Før monteringen:

1. Kontroller, om skruerne og dyvlerne, der følger med apparatet, er egnede til undergrunden.
2. Hav egnet værktøj klar til monteringen.

Forberedelse (se fig. B, C):

1. Vælg en væg med en stabil undergrund med bæreevne.
2. Overhold monteringshøjde og minimumsafstande.
3. Hav egnet fastgørelsesmateriale parat til vægmonteringen.

Tag kappen af apparatet (se fig. D):

1. Løsn kappens to øverste fastgørelsesskruer.
2. Løsn kappens to nederste fastgørelsesskruer.
3. Tag kappen af monteringspladen.
4. Løsn kappens beskyttelsesleder (PE) fra tilslutningsklemmen. OBS! Skruen i metalkabinettet må ikke åbnes.

Fastgør monteringspladen på væggen (se fig. E, F):

1. Hold boreskabelonen eller monteringspladen op mod væggen, og marker borehullerne.
2. Udfør borerne.
3. Læg den elektriske tilslutningsledning i monteringspladens kabelføring (se fig. F), og fastgør monteringspladen på væggen.

#### Tilslutning af apparatet til spændingsforsyningen

Se fig. G, H

Overhold de følgende betingelser for en elektrisk tilslutning:

- Tilslut kun apparatet til en korrekt installeret beskyttelseskontaktstikdåse.
- Ved fast tilslutning: Tilledningen skal have en frakoblingsanordning, f.eks. en sikringsautomat, der kan kobles fra, eller en sikring til iskruning.
- Tilslut apparatet til en elektrisk tilledning med beskyttelsesleder og fejlstrømsafbryder.
- Tilslut ikke andre forbrugere til apparatets elektriske tilledning.

**FARE**

Spændingsførende elektrisk tilledning og apparatdele!

Der er fare for livsfarligt elektrisk stød ved berøring.

Før alt arbejde på apparatet:

1. Træk stikket ud. Ved fast tilslutning: Slå sikringsautomaten fra, eller skru sikringen ud.
2. Sørg for at sikre apparatet mod utilsigtet genstart.

Tilslut de elektriske ledninger (se fig. G):

1. Skru kappens beskyttelsesleder i tilslutningsklemmen på monteringspladen.
2. Tilslut den elektriske tilledning til tilslutningsklemmen.
3. Læg den elektriske tilledning i trækafastningen, og fastgør den.

Sæt kappen på apparatet (se fig. H):

1. Sæt kappen på apparatet. OBS! Undgå at beskadige beskyttelseslederen. Sørg for, at motorfilteret sidder korrekt (fig. A, pos. 7).
2. Skru kappens to nederste fastgørelsesskruer fast.
3. Skru kappens to øverste fastgørelsesskruer fast.
4. Sæt stikket i stikåsen, slå automatsikringen til, eller skru sikringen i.

## 4 Ibrugtagning

---

### Overhold følgende før første ibrugtagning

Kontroller, at de følgende forudsætninger overholdes:

△ Sikkerhedsafstandene i henhold til DIN er overholdt.

△ Strømforsyningen er blevet korrekt tilsluttet.

△ Alle filtre er placeret og ikke beskadiget.

### Til- og frakobling

Apparatets til- og frakobling sker berøringsløst af sensoren:

1. Hold hænder eller hoved under apparatets udblæsningsåbning.
  - ↳ Sensoren tænder apparatet automatisk.
  - ↳ Apparatet kobles fra, når hænder eller hoved fjernes fra sensorens område.
  - ↳ Apparatet kobles automatisk fra, hvis hænder eller hoved forbliver i længere tid i sensorens område:
    - Håndtørreapparat: 35 sekunder
    - Hårtørrer: 4 minutter

### Sikkerhedsudstyr

Håndtørreapparatet har følgende sikkerhedsudstyr:

- Sensorstyret sikkerhedsfrakobling efter 35 sekunder
- Sikkerhedstemperaturbegrænsning ved overophedning, f.eks. tilstoppet udblæsningsåbning
- Termosikring ved overophedning

Hårtørreren har følgende sikkerhedsudstyr:

- Sensorstyret sikkerhedsfrakobling efter ca. 4 minutter, f.eks. hvis tyggegummi bruges til at ødelægge apparatet
- Sikkerhedstemperaturbegrænsning ved overophedning, f.eks. tilstoppet udblæsningsåbning
- Termosikring ved overophedning

## 5 Reaktion i nødstilfælde

Gør følgende ved fare for brand, elektrisk stød, mekanisk beskadigelse, usædvanlige driftsforhold eller misbrug:

1. Træk stikket ud. Ved fast tilslutning: Slå sikringsautomaten fra, eller skru sikringen ud.
2. Sørg for at sikre apparatet mod utilsigtet genstart.

## 6 Fejlsøgning og reparation

Fejl	Årsag	Afhjælpning
Apparatet starter ikke	Sensor snavset	Fjern snavs på sensoren, og tør den af med en fugtig klud
	Sikringen er udløst	Slå automatsikringen til, eller udskift sikringen til iskruning
	Overophedning pga. tilstoppet udblæsningsåbning	Rengør udblæsningsåbningen, lad apparatet køle af
	Termosikringen har udløst	Få termosikringen udskiftet af kundeservicen
Luftydelse utilstrækkelig	Luft-indsugningsgitter snavset	Rengør luft-indsugningsgitteret

Foretag ingen yderligere indgreb, kontakt i stedet kundeservice.

## 7 Vedligeholdelse

### Rengør luft-indsugningsgitteret

Se fig. I

Rengør luft-indsugningsgitteret med regelmæssige mellemrum, dog mindst hver 6. måned. Rengøringen af luft-indsugningsgitteret må kun foretages af uddannede fagfolk.

**FARE**

Spændingsførende elektrisk tilledning og apparatdele!  
Der er fare for livsfarligt elektrisk stød ved berøring.

Før alt arbejde på apparatet:

1. Træk stikket ud. Ved fast tilslutning: Slå sikringsautomaten fra, eller skru sikringen ud.
2. Sørg for at sikre apparatet mod utilsigtet genstart.

Tag kappen af apparatet:

1. Træk stikket ud. Ved fast tilslutning: Slå sikringsautomaten fra, eller skru sikringen ud.
2. Løsn kappens to øverste fastgørelsesskruer.
3. Løsn kappens to nederste fastgørelsesskruer.
4. Tag kappen af monteringspladen.
5. Løsn kappens beskyttelsesleder (PE) fra tilslutningsklemmen. OBS! Skruen i metalkabinettet må ikke åbnes.

Rengør luft-indsugningsgitteret:

1. Skru sikringsskruen på luft-indsugningsgitteret på apparatets underside.
2. Træk luft-indsugningsgitteret ud af apparatet nedefra.
3. Rens luft-indsugningsgitteret for frug og fastsiddende snavs.
4. Skub luft-indsugningsgitteret i apparatet nedefra.
5. Fastgør luft-indsugningsgitteret med sikringsskruen.

Sæt kappen på apparatet:

1. Sæt kappen på apparatet. OBS! Undgå at beskadige beskyttelseslederen. Sørg for, at motorfilteret sidder korrekt (fig. A, pos. 7).
2. Skru kappens to nederste fastgørelsesskruer fast.
3. Skru kappens to øverste fastgørelsesskruer fast.
4. Sæt stikket i stikdåsen, slå automatsikringen til, eller skru sikringen i.

**Rengøring af apparatet**

Apparatet må ikke gøres ren med en højtryksrens. Brug en fugtig klud og et mildt rengøringsmiddel til rengøring. Syre, acetone eller opløsningsmidler kan ødelægge huset eller apparatets dele.

**8 Bortskaffelse**

Brugt udstyr indeholder værdifulde materialer, som egner sig til genvinding. Smid ikke støvsugere ud sammen med det almindelige husholdningsaffald, men bortskaf det på korrekt vis via egnede indsamlingssystemer, f. eks. via kommunens genbrugsstationer.

## 9 Tekniske data

		T-C1 (M / Mw)	TH-C1 (M / Mw)
Spænding	V	220-240	220-240
Frekvens	Hz	50/60	50/60
Effektforbrug (maks.)	W	1550	900
Sikring	A	16	16
Varmeeffekt	W	550	400
Motoreffekt	W	1000	500
Luftstrøm	l/s	38	22
Lufthastighed	m/s	87	50
Lydstyrke	dB(A)	76	76
Beskyttelsesklasse		I	I
Kapslingsklasse	IP	23	23
Relativ tørretid	s	17	
Bredde	mm	280	280
Dybde	mm	182	182
Højde	mm	293	293
Vægt	kg	4,0	4,0

Hovedledningskabel: H05VV-F3G1

## 10 EF-overensstemmelseserklæring

EF-overensstemmelseserklæring	
Hermed erklærer vi, at den nedenfor nævnte maskine i design og konstruktion og i den af os i handlen bragte udgave overholder de gældende grundlæggende sikkerhedsog sundhedskrav i EF-direktiverne. Ved ændringer af maskinen, der foretages uden forudgående aftale med os, mister denne erklæring sin gyldighed.	
Produkt:	Varmluftstørrer til hænder og hår
Type:	AirStar
Konstruktionen af apparatet svarer til pågældende bestemmelser:	EMC-direktivet 2014/30/EU 2014/35/EU RoHS 2011/65/EU
Anvendte harmoniserede standarder:	EN 60335-1:2012 EN 60335-1:2012/AC:2014 EN 60335-1:2012/A11:2014 EN 60335-2-23:2003+A1+A11+A11/AC+A2:2015 EN 62233:2008 EN 62233 Ber.1:2008 EN 61000-3-2:2014 EN 61000-3-3:2013
Anvendte nationale normer og tekniske specifikationer:	DIN EN 55014-1 (VDE 0875-14-1):2018-08 EN 55014-1:2017 DIN EN 55014-2 (VDE 0875-14-2):2016-01 EN 55014-2:2015 DIN EN 60335-1 (VDE 0700-1):2012-10 DIN EN 60335-1 Ber.1 (VDE 0700-1 Ber.1):2014-04 DIN EN 60335-1/A13 (VDE 0700-1/A13):2018-07 EN 60335-1:2012/A13:2017 DIN EN 61000-3-2 (VDE 0838-2):2015-03 DIN EN 61000-3-3 (VDE 0838-3):2014-03 DIN EN 60335-2-23 (VDE 0700-23):2015-06 DIN EN 62233 (VDE 0700-366):2008-11 DIN EN 62233 Ber.1 (VDE 0700-366 Ber.1):2009-04
Dokumentationsbefuldsmægtiget:	ELECTROSTAR GmbH, Hans-Zinser-Str. 1-3, 73061 Ebersbach/Fils, Germany
25.07.2019	 Carsten Gresser Head of Quality Assurance

## 1 Viktiga säkerhetsanvisningar

Läs bruksanvisningen noga före användning och spara den för framtida bruk.

Bilderna i den här anvisningen hänför sig till alla tillgängliga modellvarianter och kan skilja sig åt från det faktiska leveransomfånget.

### Förklaring av symboler och tecken



Det här är varningssymbolen. Den varnar för risk för personskada. Följ alla anvisningar som är markerade med denna symbol för att förhindra personskada eller dödsfall. Varningssymbolen visas alltid i kombination med signalorden **FARA**, **WARNING** och **OBSERVERA**.

Symbol	Signalord	Beskrivning
	<b>FARA</b>	Indikerar en fara med hög risk som leder till dödsfall eller allvarlig personskada om den inte undviks.
	<b>WARNING</b>	Indikerar en fara med medelhög risk som kan leda till dödsfall eller allvarlig personskada om den inte undviks.
	<b>OBSERVERA</b>	Indikerar en fara med låg risk som kan leda till lindrig eller måttlig personskada om den inte undviks.
	<b>OBS</b>	Indikerar en fara som kan leda till skada på egendom om den inte undviks.
△		Indikerar ett villkor som måste uppfyllas innan en åtgärd kan genomföras.
1./2./3.		Indikerar steg som användaren ska utföra i ordningsföljd.
↳		Indikerar resultatet av en åtgärd.

### Manöver-, monterings- och underhållspersonalens kvalifikationer

Endast utbildad fackpersonal får utföra montering och elanslutning.

Underhåll får endast utföras av personer som instruerats i apparatens användning och uttryckligen tilldelats denna arbetsuppgift.

Apparaten får användas av barn från 8 år och av personer med nedsatt fysisk, sensorisk eller mental förmåga eller med bristande erfarenhet och kunskap, förutsatt att de är under uppsikt eller har instruerats i säker användning av apparaten och att de förstår möjliga risker i samband med detta. Håll barn under uppsikt för att säkerställa att de inte leker med utrustningen.

## **Avsedd användning**

Apparaten är avsedd för snabb torkning av händer (typ T-C1 M / T-C1 Mw) och hår (typ TH-C1 M / TH-C1 Mw).

Apparaten är anpassad för användning i offentlig miljö, till exempel i hotell, simhallar, gym, spa- och bastuanläggningar, offentliga inrättningar samt inom industri och handel.

Tillverkaren ansvarar inte för skador som beror på felaktig användning, icke fackmässig användning eller icke fackmässig reparation.

## **Undvika risker på grund av elstötar**

Spänningen som anges på typskylten måste stämma överens med nätspänningen. Anslut endast dammsugaren till ett uttag med korrekt säkring.

Dra inte nätkabeln över skarpa kanter och böj eller kläm den inte. En skadad nätkabel får bara bytas ut mot en kabel i utförande som framgår av kapitlet Tekniska data.

I följande fall ska apparaten inklusive tillbehör inte tas i bruk:

- Elkabeln är defekt eller har sprickor.
- Apparaten är skadad på utsidan, till exempel genom sprickor i höljet.
- Vid misstanke om en osynlig defekt, till exempel om apparaten har tappats eller utsatts för slag.

I följande fall ska kontakten dras ur, automatsäkringens kopplas från eller säkringens lossas:

- När apparaten ger ifrån sig ovanliga ljud.
- Före varje underhåll och rengöring.

Dra aldrig i själva kabeln utan enbart i kontakten. Vidrör aldrig nätkontakten med blöta händer.

## **Undvika risker under installationen**

Beakta följande vid installation och användning av apparaten:

- Nationella och regionala föreskrifter
- Tekniska regler och riktlinjer
- Bestämmelser från lokala myndigheter

## **Undvika risker under användningen**

Apparaten får inte användas i utrymmen med giftiga, explosiva eller brännbara ångor och gaser eller med mikrobiologiskt kontaminerad luft. Stick inte in föremål i apparatens öppningar. Täck inte över apparaten och ställ inte något föremål på den.

## **Undvika risker vid underhåll och reparation**

Reparation får endast utföras av fackpersonal. Använd enbart tillbehör och reservdelar i original.



## 2 Apparatus uppbyggnad

Se bild A

- |                        |                     |
|------------------------|---------------------|
| 1 Apparat              | 5 Luftintagsgaller  |
| 2 Monteringsplatta     | 6 Säkringsskruv     |
| 3 Sensor               | 7 Motorskyddsfilter |
| 4 Utblåsningsöppningar |                     |

## 3 Montering

### Packa upp apparaten

1. Ta ut alla delar ur förpackningen.

Leveransomfattning:

- |           |                         |
|-----------|-------------------------|
| 1 apparat | 1 torxvinkelnöckel TX25 |
| 4 skruvar | 1 borrhålschablon       |
| 4 pluggar | 1 bruksanvisning        |

### Montera apparaten

Se bild B, C, D, E.



#### VAR FÖRSIKTIG

Olämpligt monteringsmaterial och olämpliga verktyg!

Risk för personskada om apparaten faller ned.

Före montering:

1. Kontrollera om de skruvar och pluggar som medföljer apparaten är lämpliga för underlaget.
2. Använd lämpliga verktyg för monteringen.

Förberedelse (se bild B, C):

1. Välj en vägg med stabilt, bärkraftigt underlag.
2. Beakta monteringshöjd och minimiavstånd.
3. Välj lämpligt fästmaterial för väggmontering.

Ta av kåpan från apparaten (se bild D):

1. Lossa de båda övre fästskruvarna på kåpan.
2. Lossa de båda nedre fästskruvarna på kåpan.
3. Lyft bort kåpan från monteringsplattan.
4. Lossa skyddsjordledaren (PE) på kåpan från anslutningsklämman. OBS! Lossa inte skruven på metallhuset.

Sätta fast monteringsplattan på väggen (se bild E, F):

1. Håll borrhålschablonen eller monteringsplattan mot väggen och markera borrhålen.
2. Borra hålen.
3. Placera den elkabeln i kabelföringen på monteringsplattan (se bild F) och sätt fast monteringsplattan på väggen.

## Ansluta apparaten till spänningsförsörjningen

Se bild G, H

Beakta följande villkor för elanslutning:

- Anslut endast apparaten till ett korrekt installerat jordat uttag.
- Vid fast anslutning: Matarkabeln måste ha en frånkopplingsanordning, till exempel en frånkopplingsbar automatsäkring eller en skruvsäkring.
- Anslut apparaten till en matarkabel med skyddsledare och jordfelsbrytare.
- Anslut inga fler förbrukare till apparatens matarkabel.



### FARA

Matarkabeln och apparatens delar är spänningsförande!

Vid kontakt finns risk för dödlig elstöt.

Innan arbeten på apparaten påbörjas:

1. Dra ut kontakten. Vid fast anslutning: Slå ifrån automatsäkringen eller skruva loss säkringen.
2. Säkra mot oavsiktlig återtillkoppling.

Ansluta elledningar (se bild G):

1. Skruva fast kåpans skyddsjordledare i anslutningsklämman på monteringsplattan.
2. Anslut matarkabeln till anslutningsklämman.
3. Placera matarkabeln i dragavlastningen och fixera.

Sätta på kåpan på apparaten (se bild H):

1. Sätt på kåpan på apparaten. OBS! Skada inte skyddsjordledaren. Se till att motorskyddsfiltret sitter korrekt (bild A, pos. 7).
2. Skruva fast de båda nedre fästskruvarna på kåpan.
3. Skruva fast de båda övre fästskruvarna på kåpan.
4. Sätt i kontakten i uttaget, koppla till automatsäkringen eller skruva i en säkring.

## 4 Idrifttagning

### Beakta före första idrifttagningen

Säkerställ att följande förutsättningar är uppfyllda:

- △ Säkerhetsavstånden enligt DIN har hållits.
- △ Strömförsörjningen är korrekt ansluten.
- △ Alla filter har satts på plats och har inte skadats.

### Till- och frånkoppling

Apparaten kopplas till och från beröringsfritt genom en sensor:

1. Håll händerna eller huvudet under apparatens utblåsningsöppning.
    - ↳ Sensorn kopplar automatiskt till apparaten.
    - ↳ Apparaten kopplas från när händerna eller huvudet tas bort från sensorområdet.
    - ↳ Apparaten kopplas automatiskt från om händerna eller huvudet befinner sig en längre tid inom sensorområdet:
- Handtork: 35 sekunder  
Hårtork: 4 minuter

## Säkerhetsanordningar

Handtorken har följande säkerhetsanordningar:

- Säkerhetsavstängning genom sensor efter 35 sekunder
- Temperaturbegränsare vid överhettning, till exempel vid igensatt utblåsningsöppning
- Termosäkring vid överhettning

Hårtorken har följande säkerhetsanordningar:

- Säkerhetsavstängning genom sensor efter ca 4 minuter, till exempel vid åverkan genom fastsatt tuggummi
- Temperaturbegränsare vid överhettning, till exempel vid igensatt utblåsningsöppning
- Termosäkring vid överhettning

## 5 Åtgärder vid nödfall

Vid brandrisk, elstöt, mekanisk skada, ovanliga drifttillstånd eller missbruk ska följande åtgärder vidtas:

1. Dra ut kontakten. Vid fast anslutning: Slå ifrån automatsäkring eller skruva loss säkringen.
2. Säkra mot oavsiktlig återtillkoppling.

## 6 Felsökning och reparation

Fel	Orsak	Åtgärd
Apparaten startar inte	Sensorn är smutsig	Ta bort smuts från sensorn och torka av den med en fuktig trasa
	Säkringen har löst ut	Koppla till automatsäkring eller byt ut skruvsäkring
	Överhettning på grund av igensatt utblåsningsöppning	Rengör utblåsningsöppningen och låt apparaten svalna
	Termosäkringen har utlösts	Låt kundtjänst byta ut termosäkringen
Otillräcklig lufteffekt	Luftintagsgallret är smutsigt	Rengöra luftintagsgallret

Vidta inga ytterligare åtgärder, utan kontakta kundtjänst.

## 7 Underhåll

### Rengöra luftintagsgallret

Se bild I

Rengör luftintagsgallret regelbundet, dock minst var 6:e månad. Rengöring av luftintagsgallret får endast utföras av utbildad fackpersonal.



#### FARA

Matarkabeln och apparatens delar är spänningsförande!  
Vid kontakt finns risk för dödlig elstöt.

Innan arbeten på apparaten påbörjas:

1. Dra ut kontakten. Vid fast anslutning: Slå ifrån automatsäkring eller skruva loss säkringen.
2. Säkra mot oavsiktlig återtillkoppling.

Ta av kåpan från apparaten:

1. Dra ut kontakten. Vid fast anslutning: Slå ifrån automatsäkring eller skruva loss säkringen.
2. Lossa de båda övre fästskruvarna på kåpan.
3. Lossa de båda nedre fästskruvarna på kåpan.
4. Lyft bort kåpan från monteringsplattan.
5. Lossa skyddsjordledaren (PE) på kåpan från anslutningsklämman. OBS! Lossa inte skruven på metallhuset.

Rengöra luftintagsgallret:

1. Lossa säkringsskruven på luftintagsgallret på apparatens undersida.
2. Dra ut luftintagsgallret nedåt ur apparaten.
3. Rengör luftintagsgallret från ludd och fastsittande smuts.
4. Skjut in luftintagsgallret underifrån in i apparaten.
5. Fixera luftintagsgallret med säkringsskruven.

Sätta på kåpan på apparaten:

1. Sätt på kåpan på apparaten. OBS! Skada inte skyddsjordledaren. Se till att motorskyddsfiltret sitter korrekt (bild A, pos. 7).
2. Skruva fast de båda nedre fästskruvarna på kåpan.
3. Skruva fast de båda övre fästskruvarna på kåpan.
4. Sätt i kontakten i uttaget, koppla till automatsäkring eller skruva i en säkring.

### Rengöra apparaten

Rengör inte apparaten med en högtrycksvätt. Använd endast en fuktig trasa och mildt rengöringsmedel för rengöring. Syra, aceton eller lösningsmedel kan skada höljet eller apparatens delar.

## 8 Avfallshantering



Gamla apparater innehåller värdefulla material vilka lämpar sig för återanvändning. Lägg inte dammsugaren i det vanliga hushållsavfallet, utan bortskaften den på lämpligt sätt, t. ex. på din kommunala miljöstation.

## 9 Tekniska data

		T-C1 (M / Mw)	TH-C1 (M / Mw)
Spänning	V	220-240	220-240
Frekvens	Hz	50/60	50/60
Effektförbrukning (max.)	W	1550	900
Säkring	A	16	16
Värmeeffekt	W	550	400
Motoreffekt	W	1000	500
Luftflöde	l/s	38	22
Lufthastighet	m/s	87	50
Ljudnivå	dB(A)	76	76
Skyddsklass		I	I
Skyddsgrad	IP	23	23
Relativ torktid	s	17	
Bredd	mm	280	280
Djup	mm	182	182
Höjd	mm	293	293
Vikt	kg	4,0	4,0

Nätanslutningskabel: H05VV-F3G1

## 10 EG-försäkrän om överensstämmelse

EG-försäkrän om överensstämmelse	
Härmed försäkrar vi att nedanstående betecknade maskin i ändamål och konstruktion samt i den av oss levererade versionen motsvarar EU-direktivens tillämpliga grundläggande säkerhets- och hälsokrav. Vid ändringar på maskinen som inte har godkänts av oss blir denna överensstämmelseförklaring ogiltig.	
Produkt:	Varmluftstork för händer och hår
Typ:	AirStar
Maskinens konstruktion motsvarar följande gällande bestämmelser:	EG-direktiv om elektromagnetisk kompatibilitet 2014/30/EU 2014/35/EU RoHS 2011/65/EU
Tillämpade harmoniserade normer:	EN 60335-1:2012 EN 60335-1:2012/AC:2014 EN 60335-1:2012/A11:2014 EN 60335-2-23:2003+A1+A11+A11/AC+A2:2015 EN 62233:2008 EN 62233 Ber.1:2008 EN 61000-3-2:2014 EN 61000-3-3:2013
Tillämpade nationella standarder och tekniska specifikationer:	DIN EN 55014-1 (VDE 0875-14-1):2018-08 EN 55014-1:2017 DIN EN 55014-2 (VDE 0875-14-2):2016-01 EN 55014-2:2015 DIN EN 60335-1 (VDE 0700-1):2012-10 DIN EN 60335-1 Ber.1 (VDE 0700-1 Ber.1):2014-04 DIN EN 60335-1/A13 (VDE 0700-1/A13):2018-07 EN 60335-1:2012/A13:2017 DIN EN 61000-3-2 (VDE 0838-2):2015-03 DIN EN 61000-3-3 (VDE 0838-3):2014-03 DIN EN 60335-2-23 (VDE 0700-23):2015-06 DIN EN 62233 (VDE 0700-366):2008-11 DIN EN 62233 Ber.1 (VDE 0700-366 Ber.1):2009-04
Dokumentationsbefullmäktigad:	ELECTROSTAR GmbH, Hans-Zinser-Str. 1-3, 73061 Ebersbach/Fils, Germany
	
25.07.2019	Carsten Gresser Head of Quality Assurance

## 1 Viktige sikkerhetsanvisninger

Les bruksanvisningen nøye før idriftsetting og oppbevar den for senere bruk.

Avbildningene i denne anvisningen gjelder for alle tilgjengelige modellvarianter, og kan avvike fra det faktiske leveringsomfanget.

### Forklaring av anvendte symboler og tegn



Dette er varsel symbolet. Det varslers mot mulig fare for personskader. Følg alle anvisningene som er merket med dette symbolet, for å unngå personskader og dødsfall. Varsel symbolet vises alltid i forbindelse med signalford **FARE**, **ADVARSEL** og **FORSIKTIG**.

Symbol	Signalord	Beskrivelse
	<b>FARE</b>	Kjennetegner fare med høy risiko, som vil føre til død eller alvorlige personskader, dersom den ikke unngås.
	<b>ADVARSEL</b>	Kjennetegner en fare med middels risiko, som kan føre til død eller alvorlige personskader, dersom den ikke unngås.
	<b>OBS</b>	Kjennetegner en fare med lav risiko, som kan føre til lette eller moderate personskader, dersom den ikke unngås.
	<b>OBS</b>	Kjennetegner en fare som kan føre til materielle skader, dersom den ikke unngås.
△		Kjennetegner en forutsetning som må være oppfylt før en handling kan utføres.
1./2./3.		Kjennetegner handlingstrinn som brukeren skal utføre etter hverandre.
↳		Kjennetegner resultatet av et handlingstrinn.

### Kvalifikasjon av betjenings, monterings- og vedlikeholdspersonell

Montering og elektrisk tilkobling må kun utføres av utdannet fagpersonell.

Vedlikeholdet må kun utføres av personer, som er opplært i håndteringen av apparatet og som er uttrykkelig autorisert til denne arbeidsoppgaven.

Dette apparatet kan brukes av barn fra 8 år samt av personer med nedsatte fysiske, sensoriske eller mentale ferdigheter, eller som mangler erfaring og kunnskap om bruken, når de er under oppsyn eller er blitt opplært i sikker bruk av apparatet og forstår farene som er forbundet med det. Barn må holdes under tilsyn for å sikre at de ikke leker med apparatet.

### Tiltenkt bruk

Apparatet brukes til hurtig tørking av hender (type T-C1 M / T-C1 Mw) og hår (type TH-C1 M / TH-C1 Mw).

Denne maskinen er beregnet for næringsmessig bruk, for eksempel for bruk i hoteller, svømmebassenger, treningsstudioer, spa, badstuer, offentlige institusjoner, industri og servicebedrifter. Produsenten er ikke ansvarlig for skader som oppstår som følge av misbruk, ikke-forskriftsmessig bruk eller ikke-forskriftsmessig reparasjon.

### **Unngå farer grunnet strømslag**

Spenningen som er angitt på typeskiltet må stemme overens med nettspenningen. Sugerer må kun kobles til på en tilstrekkelig sikret stikkontakt.

Netttilkoblingsledningen må ikke trekkes over skarpe kanter, brettes eller klemmes. En skadet netttilkoblingsledning må kun skiftes ut med de utførelsene som er angitt i kapittelet Tekniske data.

Apparatet samt tilbehøret må ikke tas i bruk i følgende tilfeller:

- Strømtilkoblingsledning er defekt eller har sprekker
- Apparatet er synlig skadet, f. eks. gjennom sprekker i huset
- Ved mistanke om en ikke synlig defekt, f.eks. etter et fall eller støt

I følgende tilfeller må strømkontakten trekkes ut, automatsikringen slås av eller sikringen skrus ut:

- Når apparatet lager uvanlige lyder
- Før hvert vedlikehold eller rengjøring

Ved frakobling må det kun trekkes i nettstøpselet, aldri i netttilkoblingsledningen. Aldri ta på nettstøpselet med våte hender.

### **Unngå farer under installasjonen**

Ved installasjon og drift må følgende overholdes:

- Nasjonale og regionale forskrifter
- Tekniske regler og retningslinjer
- Bestemmelsene til lokale myndigheter

### **Unngå farer under driften**

Apparatet må ikke brukes i rom med giftige, eksplosjonsfarlige eller brennbare damper eller gasser, eller mikrobiologisk forurenset luft. Ikke stikk gjenstander i åpningene til apparatet. Ikke dekk til eller legg gjenstander på apparatet.

### **Unngå farer ved vedlikehold og reparasjon**

Sørg for at reparasjoner kun utføres av fagpersonell. Bruk kun original-tilbehør- og reservedeler.



## 2 Apparatets oppbygning

Se fig. A

- |                       |                           |
|-----------------------|---------------------------|
| 1 Apparat             | 5 Luftinntaksgitter       |
| 2 Monteringsplate     | 6 Sikringskrue            |
| 3 Sensor              | 7 Motorbeskyttelsesfilter |
| 4 Utblåsningsåpninger |                           |

## 3 Montering

### Utpakking

1. Ta alle delene ut av forpakningen.

Leveringsomfang:

- |           |                          |
|-----------|--------------------------|
| 1 apparat | 1 vinkelskrutrekker TX25 |
| 4 skruer  | 1 boresjablon            |
| 4 plugger | 1 bruksanvisning         |

### Montere apparatet

Se fig. B, C, D, E.



#### FORSIKTIG

Uegnet monteringsmateriale og verktøy!

Fare for personskader på grunn av apparat som faller ned.

Før monteringen:

1. Kontroller, om skruene og pluggene som ble levert sammen med apparatet er egnet for underlaget.
2. Sørg for å ha klart egnet verktøy for monteringen.

Forberedelse (se fig. B, C):

1. Velg en vegg med solid, stabilt underlag.
2. Overhold foreskrevet monteringshøyde og minsteavstander.
3. Sørg for å ha klart egnet festemateriale for veggmonteringen.

Ta av dekselet fra apparatet (se fig. D):

1. Løsne de to øvre festeskruene til dekselet.
2. Løsne de to nedre festeskruene til dekselet.
3. Ta av dekselet fra monteringsplaten.
4. Løsne jordledertråden (PE) til dekselet fra terminalklemmen. OBS! Ikke åpne skruen på metallhuset.

Fest monteringsplaten på veggen (se fig. E, F):

1. Hold boresjablonen eller monteringsplaten mot veggen og marker borehullene.
2. Bor ut de markerte borehullene.
3. Legg inn den elektriske tilkoblingsledningen i kabelføringen til monteringsplaten (se fig. F), og fest monteringsplaten på veggen.

## Koble til apparatet på spenningsforsyningen

Se fig. G, H

Overhold følgende betingelser for den elektriske tilkoblingen:

- Apparatet må kun kobles til på en forskriftsmessig installert, jordet stikkontakt.
- Ved fast tilkobling: Tilførselsledningen må være utstyrt med en innretning for elektrisk frakobling, f. eks. en automatsikring som kan slås av eller en sikring som kan skrues ut.
- Koble apparatet til på en elektrisk tilførselsledning med jordleder og jordfeilbryter.
- Ikke koble til flere apparater på den samme elektriske tilførselsledningen.



### FARE

Elektrisk tilførselsledning og apparatdeler som står under spenning!

Fare for dødelig strømkontakt ved berøring.

Før alle arbeider på apparatet:

1. Trekk ut strømkontakten. Ved fast tilkobling: Slå av automatsikringen, eller skru ut sikringen.
2. Sikre mot utilsiktet gjeninnkobling.

Klemme på elektriske ledninger (se fig. G):

1. Skru fast jordledertråden til dekselet på terminalklemmen på monteringsplaten.
2. Koble til den elektriske tilførselsledningen på terminalklemmen.
3. Legg inn den elektriske tilførselsledningen i strekkavlastning og fest den.

Sett dekselet på apparatet (se fig. H):

1. Sett dekselet på apparatet. OBS! Ikke skad jordledertråden. Påse at motorbeskyttelsesfilteret (fig. A, pos. 7) sitter korrekt.
2. Skru fast de to nedre festeskruene til dekselet.
3. Skru fast de to øvre festeskruene til dekselet.
4. Sett pluggen i stikkontakten, koble inn automatsikringen, eller skru inn sikringen.

## 4 Idriftsetting

### Vær oppmerksom på følgende før den første idriftsettingen

Sikre at følgende forutsetninger er oppfylt:

- △ Sikkerhetsavstander iht. DIN er blitt overholdt.
- △ Strømforsyningen er koblet til riktig.
- △ Alle filtre er satt inn og ikke skadet.

### Innkobling og utkobling

Inn- og utkobling av apparatet skjer kontaktløst via sensoren:

1. Hold hendene eller hodet under utblåsningsåpningen til apparatet.
  - ↳ Apparatet kobles automatisk inn av sensoren.
  - ↳ Apparatet kobles ut, så snart hendene eller hodet fjernes fra sensorområdet.
  - ↳ Apparatet kobles automatisk ut, dersom hendene eller hodet forblir i lengre tid i sensorområdet:
    - Håndtørker: 35 sekunder
    - Hårtørker: 4 minutter

## Sikkerhetsinnretninger

Håndtørkeren har følgende sikkerhetsinnretninger:

- Sikkerhetsutkobling via sensor etter 35 sekunder
- Sikkerhetstemperaturbegrenser ved overoppheting, f. eks. ved tilstoppet utblåsningsåpning
- Termo-smeltesikring ved overoppheting

Hårtørkeren har følgende sikkerhetsinnretninger:

- Sikkerhetsutkobling via sensor etter ca. 4 minutter, f. eks. ved hærværk med tyggegummi
- Sikkerhetstemperaturbegrenser ved overoppheting, f. eks. ved tilstoppet utblåsningsåpning
- Termo-smeltesikring ved overoppheting

## 5 Hvordan opptre i nødstilfeller

Gå frem som følger ved brannfare, elektrisk støt, mekanisk skade, unormale driftstilstander eller misbruk:

1. Trekk ut strømkontakten. Ved fast tilkobling: Slå av automatsikringen eller skru ut sikringen.
2. Sikre mot utilsiktet gjeninnkobling.

## 6 Feilsøking og reparasjon

Feil	Årsak	Utbedring
Apparatet starter ikke	Sensor tilsmusset	Rengjør sensor for tilsmussing og tørk over med en fuktig klut
	Sikring har utløst	Koble inn automatsikring eller skift ut skrusikring
	Overoppheting på grunn av tilstoppet utblåsningsåpning	Rengjør utblåsningsåpningen, la apparatet avkjøle
	Termo-smeltesikring har utløst	La termo-smeltesikringen skiftes ut av kundeservicen
Utilstrekkelig lufteffekt	Luftinntaksgitter tilsmusset	Rengjør luftinntaksgitteret

Ikke foreta videre inngrep, ta kontakt med kundeservice.

## 7 Vedlikehold

### Rengjør luftinntaksgitteret

Se fig. I

Rengjør luftinntaksgitteret i regelmessige intervaller, men minst en gang hver 6. måned. Rengjøringen av luftinntaksgitteret må kun utføres av utdannet fagpersonell.



#### FARE

Elektrisk tilførselsledning og apparatdeler som står under spenning!  
Fare for dødelig strømsjokk ved berøring.

Før alle arbeider på apparatet:

1. Trekk ut strømkontakten. Ved fast tilkobling: Slå av automatsikringen, eller skru ut sikringen.
2. Sikre mot utilsiktet gjeninnkobling.

Ta av deksel fra apparatet:

1. Trekk ut strømkontakten. Ved fast tilkobling: Slå av automatsikringen, eller skru ut sikringen.
2. Løsne de to øvre festeskruene til dekselet.
3. Løsne de to nedre festeskruene til dekselet.
4. Ta av dekselet fra monteringsplaten.
5. Løsne jordledertråden (PE) til dekselet fra terminalklemmen. OBS! Ikke åpne skruen på metallhuset.

Rengjøre luftinntaksgitteret:

1. Skru ut sikringskruen på luftinntaksgitteret på undersiden av apparatet.
2. Trekk luftinntaksgitteret nedover ut av apparatet.
3. Rengjør luftinntaksgitteret for lo og smussavleiringer.
4. Skyv luftinntaksgitteret nedenfra inn i apparatet.
5. Fest luftinntaksgitteret med sikringskrue.

Sette deksel på apparatet:

1. Sett dekselet på apparatet. OBS! Ikke skad jordledertråden. Påse at motorbeskyttelsesfilteret (fig. A, pos. 7) sitter korrekt.
2. Skru fast de to nedre festeskruene til dekselet.
3. Skru fast de to øvre festeskruene til dekselet.
4. Sett pluggen i stikkkontakten, koble inn automatsikringen, eller skru inn sikringen.

### Rengjøre apparatet

Ikke rengjør apparatet med høytrykksspyler. Bruk kun en fuktig klut og milde rengjøringsmidler for rengjøring. Syre, aceton og løsemidler kan føre til skader på huset eller deler av apparatet.

## 8 Deponering



Brukte apparater inneholder verdifulle materialer som er egnet til gjenvinning. Sugerer skal ikke kastes som husholdningsavfall, men skal avfallshåndteres på faglig korrekt måte gjennom egnede oppsamlingssystemer, f. eks. kommunens innsamlingssted.

## 9 Originaltilbehør Tekniske data

		T-C1 (M / Mw)	TH-C1 (M / Mw)
Spenning	V	220-240	220-240
Frekvens	Hz	50/60	50/60
Inngangsstrøm (maks.)	W	1550	900
Sikring	A	16	16
Varmeeffekt	W	550	400
Motoreffekt	W	1000	500
Luftstrøm	l/s	38	22
Lufthastighet	m/s	87	50
Lydstyrke	dB(A)	76	76
Beskyttelsesklasse		I	I
Beskyttelsesgrad	IP	23	23
Relativ tørketid	s	17	
Bredde	mm	280	280
Dybde	mm	182	182
Høyde	mm	293	293
Vekt	kg	4,0	4,0

Strømtilkoblingskabel: H05VV-F3G1

## 10 EF-samsvarserklæring

EF-samsvarserklæring	
Vi erklærer hermed at maskinen angitt nedenfor oppfyller de grunnleggende sikkerhets- og helsekravene i de relevante EFdirektivene, med hensyn til både design, konstruksjon og type markedsført av oss. Ved endringer på maskinen som er utført uten vårt samtykke, mister denne erklæringen sin gyldighet.	
Produkt:	Varmluft hånd- og hårtørrer
Type:	AirStar
Apparatets konstruksjonstype er i samsvar med følgende gjeldende bestemmelser:	EU-direktiv EMV 2014/30/EU EU-direktiv 2014/35/EU RoHS 2011/65/EU
Anvendte overensstemmende normer:	EN 60335-1:2012 EN 60335-1:2012/AC:2014 EN 60335-1:2012/A11:2014 EN 60335-2-23:2003+A1+A11+A11/AC+A2:2015 EN 62233:2008 EN 62233 Ber.1:2008 EN 61000-3-2:2014 EN 61000-3-3:2013
Anvendte nasjonale standarder og tekniske spesifikasjoner:	DIN EN 55014-1 (VDE 0875-14-1):2018-08 EN 55014-1:2017 DIN EN 55014-2 (VDE 0875-14-2):2016-01 EN 55014-2:2015 DIN EN 60335-1 (VDE 0700-1):2012-10 DIN EN 60335-1 Ber.1 (VDE 0700-1 Ber.1):2014-04 DIN EN 60335-1/A13 (VDE 0700-1/A13):2018-07 EN 60335-1:2012/A13:2017 DIN EN 61000-3-2 (VDE 0838-2):2015-03 DIN EN 61000-3-3 (VDE 0838-3):2014-03 DIN EN 60335-2-23 (VDE 0700-23):2015-06 DIN EN 62233 (VDE 0700-366):2008-11 DIN EN 62233 Ber.1 (VDE 0700-366 Ber.1):2009-04
Dokumentasjonsansvarlig:	ELECTROSTAR GmbH, Hans-Zinser-Str. 1-3, 73061 Ebersbach/Fils, Germany
	
25.07.2019	Carsten Gresser Head of Quality Assurance

## 1 Tärkeitä turvallisuusohjeita

Lue käyttöohje huolellisesti ennen käyttöönottoa ja säilytä se myöhempää käyttöä varten. Ohjeen kuvat viittaavat kaikkiin saatavilla oleviin malleihin, jonka vuoksi ne voivat poiketa todellisesta toimituksen sisällöstä.

### Käytettyjen symbolien ja merkkien selvitykset



Tämä on varoitusymboli. Se varoittaa mahdollisista loukkaantumisista. Noudata kaikkia tällä symbolilla merkittyjä ohjeita loukkaantumisten tai kuolemanvaaran välttämiseksi. Varoitusymboli ilmestyy aina yhdessä huomiosanojen **VAARA**, **VAROITUS** ja **VARO** kanssa.

Symboli	Huomiosana	Kuvaus
	<b>VAARA</b>	Ilmoittaa korkean riskin vaarasta, joka voi johtaa kuolemaan tai vakavaan loukkaantumiseen, jos sitä ei vältetä.
	<b>VAROITUS</b>	Ilmoittaa keskikorkean riskin vaarasta, joka voi johtaa kuolemaan tai vakavaan loukkaantumiseen, jos sitä ei vältetä.
	<b>VARO</b>	Ilmoittaa lievän riskin vaarasta, joka voi johtaa lieviin tai loukkaantumiseen, jos sitä ei vältetä.
	<b>HUOMIO</b>	Ilmoittaa vaarasta, joka voi johtaa esinevahinkoihin, jos sitä ei vältetä.
△		Ilmoittaa täytettävän edellytyksen ennen kuin toiminto voidaan suorittaa.
1./2./3.		Ilmoittaa käyttäjän peräkkäin suoritettavat toimintavaiheet.
↳		Ilmoittaa toiminnan tuloksen.

### Käyttö-, asennus- ja huoltohenkilökunnan pätevyys

Vain koulutettu ammattihenkilöstö saa tehdä asennustöitä ja sähkökytkentöjä.

Huoltoa saavat tehdä vain sellaiset henkilöt, jotka on koulutettu laitteen käyttöön ja jotka ovat nimenomaisesti vastuussa näistä tehtävistä.

Tätä laitetta saavat käyttää vähintään 8-vuotiaat lapset sekä henkilöt, joilla on vähentyneitä fyysisiä, sensorisia tai henkisiä kykyjä tai joilla ei ole kokemusta tai tietoja, jos heitä valvotaan tai heitä on neuvottu laitteen käytössä ja he ymmärtävät sen käytöstä aiheutuvat vaarat. Lapsia on valvottava, jotta he eivät leikkisi laitteella.

## Asianmukainen käyttö

Laitetta käytetään nopeaan käsien (tyyppi T-C1 M / T-C1 Mw) ja hiusten (tyyppi TH-C1 M / TH-C1 Mw) kuivaukseen.

Laitte on tarkoitettu kaupalliseen käyttöön, esimerkiksi hotelleihin, kylpylöihin, kuntosaleille, harjoituskeskuksiin, julkisiin saunoihin, yleisiin laitoksiin, teollisuuteen ja kaupan alalle.

Valmistaja ei vastaa ei-tarkoituksenmukaisesta käytöstä, asiattomasta ohjauksesta tai ei-ammattimaisesta korjauksesta johtuvista vaurioista.

## Sähköiskun aiheuttamien vaarojen välttäminen

Tyyppikilvessä ilmoitetun jännitteen on vastattava verkkojännitettä. Kytke imuri ainoastaan riittävästi suojattuun pistorasiaan.

Älä vedä verkkoliitännän johtoa terävien reunojen yli, taita sitä tai jätä sitä puristuksiin. Vaihda vaurioitunut verkkoliitännän johto luvussa Tekniset tiedot ilmoitettuun malliin.

Älä ota laitetta tai sen lisävarusteita käyttöön seuraavissa tapauksissa:

- Verkkojohto on viallinen tai rispaantunut
- Laitte on näkyvästi vaurioitunut, esim. kotelossa on halkeamia
- Jos laitteessa epäillään näkymätöntä vikaa, esimerkiksi putoamisen tai iskun seurauksena

Seuraavissa tapauksissa verkkopistoke on irrotettava, automaattisulake kytkettävä pois päältä tai sulake irrotettava:

- Kun laitteesta tulee epätavallista ääntä
- Ennen jokaista huoltoa tai puhdistusta

Verkkopistoketta irrotettaessa vedä aina pistokkeesta, älä koskaan verkkoliitännän johdosta.

Älä koskaan kosketa verkkopistoketta märkänä.

## Vältä vaaroja asennuksen aikana

Noudata seuraavia laitteen asennuksessa ja käytössä:

- Kansalliset ja alueelliset määräykset
- Tekniset säännöt ja direktiivit
- Paikallisten viranomaisten määräykset

## Vältä vaaroja käytön aikana

Älä käytä laitetta tiloissa, joissa on räjähdysvaarallisia tai syttyviä höyryjä ja kaasuja tai mikrobiologisesti saastunutta ilmaa. Älä aseta mitään esineitä laitteen aukkoihin. Älä peitä laitetta tai aseta esineitä sen päälle.

## Vältä vaaroja huollon ja korjauksen yhteydessä

Anna laite ainoastaan ammattihenkilön korjattavaksi. Käytä ainoastaan alkuperäisiä lisä- ja varaosia.



## 2 Laitteen rakenne

Katso kuva A

- |                 |                          |
|-----------------|--------------------------|
| 1 Laite         | 5 Ilman imuristikko      |
| 2 Kiinnityslevy | 6 Kiinnitysruuvi         |
| 3 Tunnistin     | 7 Moottorinsuojasuodatin |
| 4 Puhallusaukot |                          |

## 3 Asennus

### Pakkauksesta purkaminen

- Ota kaikki osat ulos pakkauksesta.

Toimituksen sisältö:

- |                |                       |
|----------------|-----------------------|
| 1 laite        | 1 kulmaruuvaltta TX25 |
| 4 ruuvia       | 1 porausmalli         |
| 4 seinätulppaa | 1 käyttöohje          |

### Laitteen asennus

Katso kuvat B, C, D, E.



#### **VARO**

Soveltumattomat asennusmateriaalit ja työkalut!

Loukkaantumisaara putoavan laitteen vuoksi.

Ennen asennusta:

- Tarkasta, soveltuvatko laitteen toimitukseen kuuluvat ruuvit ja seinätulpat pohjamateriaaliin.
- Aseta sopivat työkalut esille asennusta varten.

Esivalmistelut (katso kuvat B, C):

- Valitse asennukseen tukeva ja kestävä pohjamateriaali.
- Ota huomioon asennuskorkeus ja vähimmäisetäisyydet.
- Valmistele seinäasennukseen sopivat kiinnitysmateriaalit.

Poista kupu laitteesta (katso kuva D):

- Irrota kuvun molemmat ylemmät kiinnitysruuvit.
- Irrota kuvun molemmat alemmat kiinnitysruuvit.
- Poista kupu asennuslevystä.
- Irrota kuvun suojajohdin (PE) kytkentäliittimestä. HUOMIO! Älä avaa metallikotelon ruuvia.

Asennuslevyn kiinnitys seinään (katso kuvat E, F):

- Pidä porausmallia tai asennuslevyä seinää vasten ja merkkää porausreiät.
- Poraa reiät.
- Aseta sähköinen liitäntäjohto asennuslevyn johtokanavaan (katso kuva F) ja kiinnitä asennuslevy seinään.

### Laitteen kytkentä virransyöttöön

Katso kuvat G, H

Ota huomioon seuraavat sähkökytkennän ehdot:

- Kytke laite vain asianmukaisesti asennettuun suojamaadoitettuun pistorasiaan.

- Kiinteässä kytkennässä: Syöttöjohdossa on oltava katkaisulaite, esim. sammutettava automaattisulake tai ruuvattava sulake.
- Kytke laite maadoitettuun ja vikavirtasuojakytkimellä varustettuun virtaverkkoon.
- Älä liitä muita käyttölaitteita laitteen sähkön syöttöön.



#### VAARA

Jännitteellinen syöttöjohto ja laitteen osia!

Niitä kosketettaessa syntyy hengenvaarallisen sähköiskun vaara.

Ennen kaikkia laitteella tehtäviä töitä:

1. Irrota virtapistoke pistorasiasta. Kiinteässä kytkennässä: Kytke automaattisulake pois päältä tai irrota sulake.
2. Varmista, ettei laitetta voi kytkeä päälle tahattomasti uudelleen.

Sähköjohtojen liitäntä (katso kuva G):

1. Ruuvaa kuvun suojajohdin kiinni asennuslevyn kytkentäliittimeen.
2. Liitä sähköjohto kytkentäliittimeen.
3. Aseta sähköjohdot kaapelinpuristimeen ja kiinnitä ne.

Kuvun asettaminen laitteelle (katso kuva H):

1. Aseta kupu laitteelle. HUOMIO! Älä vaurioita suojajohdinta. Varmista moottorinsuojasuodattimen oikea asento (kuva A, kohta 7).
2. Ruuvaa kiinni kuvun molemmat alemmat kiinnitysruuvit.
3. Ruuvaa kiinni kuvun molemmat ylemmät kiinnitysruuvit.
4. Aseta pistoke pistorasiaan, kytke automaattisulake päälle tai kierrä sulake kiinni.

## 4 Käyttöönotto

### Huomioi ennen alustavaa käyttöönottoa

Varmista, että seuraavat ennakkoehdot täyttyvät:

- △ DIN-standardin mukaisia turvavälejä on noudatettu.
- △ Virransyöttö on kytketty oikein.
- △ Kaikki suodattimet on asennettu ja ne ovat kunnossa.

### Kytkeminen päälle ja pois

Laitteen kytkeminen päälle ja pois tapahtuu koskettamatta tunnistimella:

1. Pidä käsiä tai hiuksia laitteen puhallusaukkojen alapuolella.
  - ↳ Tunnistin kytkee laitteen päälle automaattisesti.
  - ↳ Laite sammuu heti, kun kädet tai hiukset siirtyvät pois tunnistinalueelta.
  - ↳ Laite sammuu automaattisesti, jos kädet tai hiukset jäävät pitkäksi ajaksi tunnistinalueelle:
    - Käsienkuivain: 35 sekuntia
    - Hiustenkuivain: 4 minuuttia

### Varolaitteet

Käsienkuivaimessa on seuraavat varolaitteet:

- Tunnistimen turvasammutus 35 sekunnin kuluttua
- Lämpötilan turvasäädin ylikuumentumisessa, esimerkiksi puhallusaukon ollessa tukossa
- Lämpösulake ylikuumentumisen varalta

Hiustenkuivaimessa on seuraavat varolaitteet:

- Tunnistimen turvasammutus noin 4 minuutin kuluttua, esimerkiksi purukumilla tehtyjen tihutöiden varalta
- Lämpötilan turvasäädin ylikuumentumisessa, esimerkiksi puhallusaukon ollessa tukossa
- Lämpösulake ylikuumentumisen varalta

## 5 Toiminta hätätapauksessa

Toimi seuraavasti tulipalovaarassa, sähköiskun tai mekaanisen vaurion tapahtuessa, epätavallisissa käyttöolosuhteissa tai väärinkäyttötilanteessa:

1. Irrota virtapistoke pistorasiasta. Kiinteässä kytkennässä: Kytke automaattisulake pois päältä tai irrota sulake.
2. Varmista, ettei laitetta voi kytkeä päälle tahattomasti uudelleen.

## 6 Vianetsintä ja korjaus

Häiriö	Syy	Ratkaisu
Laite ei toimi	Tunnistin likainen	Puhdista tunnistin liasta ja pyyhi kostealla liinalla
	Sulake on lauennut	Kytke automaattisulake päälle tai vaihda ruuvisulake
	Ylikuumentuminen tukkeutuneen puhallusaukon vuoksi	Puhdista puhallusaukko, anna laitteen viilentyä
	Lämpösulake on irronnut	Pyydä asiakaspalvelua vaihtamaan lämpösulake
Ilman puhallusteho riittämätön	Ilman imuristikko on likainen	Puhdista ilman imuristikko

Älä tee muita toimenpiteitä, vaan ota yhteys asiakaspalveluun.

## 7 Huolto

### Puhdista ilman imuristikko

Katso kuva I

Puhdista ilman imuristikko säännöllisesti, vähintään kuitenkin 6 kuukauden välein. Ilman imuristikon puhdistuksen saa suorittaa ainoastaan koulutettu ammattihenkilöstö.



#### VAARA

Jännitteellinen syöttöjohto ja laitteen osia!

Niitä kosketettaessa syntyy hengenvaarallisen sähköiskun vaara.

Ennen kaikkia laitteella tehtäviä töitä:

1. Irrota virtapistoke pistorasiasta. Kiinteässä kytkennässä: Kytke automaattisulake pois päältä tai irrota sulake.
2. Varmista, ettei laitetta voi kytkeä päälle tahattomasti uudelleen.

Kuvun poistaminen laitteesta:

1. Irrota virtapistoke pistorasiasta. Kiinteässä kytkennässä: Kytke automaattisulake pois päältä tai irrota sulake.
2. Irrota kuvun molemmat ylemmät kiinnitysruuvit.
3. Irrota kuvun molemmat alemmat kiinnitysruuvit.
4. Poista kupu asennuslevystä.
5. Irrota kuvun suojajohdin (PE) kytkentäliittimestä. HUOMIO! Älä avaa metallikotelon ruuvia.

Ilman imuristikon puhdistus:

1. Ruuvaa imuristikon kiinnitysruuvi laitteen alapuolella irti.
2. Irrota imuristikko laitteen alapuolelta.
3. Puhdista ilman imuristikko nukasta ja kiinnittyneestä liasta.
4. Työnnä ilman imuristikko alakautta laitteeseen.
5. Kiinnitä ilman imuristikko varmistusruuvilla.

Kuvun asettaminen laitteelle:

1. Aseta kupu laitteelle. HUOMIO! Älä vaurioita suojajohdinta. Varmista moottorinsuojasuodattimen oikea asento (kuva A, kohta 7).
2. Ruuvaa kiinni kuvun molemmat alemmat kiinnitysruuvit.
3. Ruuvaa kiinni kuvun molemmat ylemmät kiinnitysruuvit.
4. Aseta pistoke pistorasiaan, kytke automaattisulake päälle tai kierrä sulake kiinni.

### Laitteen puhdistus

Älä puhdista laitetta painepesurilla. Käytä puhdistukseen kosteaa liinaa ja mietoa puhdistusainetta. Hapot, asetoni tai liuottimet voivat vaurioittaa koteloa tai laitteen osia.

## 8 Hävitys



Käytetyt laitteet sisältävät arvokkaita materiaaleja, joita voidaan käyttää uudelleen. Imureita ei saa hävittää tavallisen kotitalousjätteen mukana, vaan ne on vietävä asianmukaiseen keräyspisteeseen, joka voi olla esim. kunnallinen jätteenkeräyspiste.

## 9 Tekniset tiedot

		T-C1 (M / Mw)	TH-C1 (M / Mw)
Jännite	V	220-240	220-240
Taajuus	Hz	50/60	50/60
Tehonkulutus (maks.)	W	1550	900
Sulakesuojaus	A	16	16
Lämpöteho	W	550	400
Moottorin teho	W	1000	500
Ilmavirta	l/s	38	22
Ilmavirtauksen nopeus	m/s	87	50
Äänenvoimakkuus	dB(A)	76	76
Suojausluokka		I	I
Suojaluokitus	IP	23	23
Suhteellinen kuivumisaika	s	17	
Leveys	mm	280	280
Syvyys	mm	182	182
Korkeus	mm	293	293
Paino	kg	4,0	4,0

Verkkoliitäntäkaapeli: H05VV-F3G1

## 10 EY-vaatimustenmukaisuusvakuutus

EY-vaatimustenmukaisuusvakuutus	
Vakuutamme, että alla mainitut tuotteet vastaavat suunnittelultaan ja rakenteeltaan sekä valmistustavaltaan EU-direktiivien asianomaisia turvallisuus- ja terveysvaatimuksia. Jos tuotteeseen/tuotteisiin tehdään muutoksia, joista ei ole sovittu kanssamme, tämä vakuutus ei ole enää voimassa.	
Tuote:	Kuumailma käsi- ja hiustenkuivain
Tyyppi:	AirStar
Tämän laitteen rakenne vastaa seuraavia määräyksiä:	EY:n EMC-direktiivi 2014/30/EU 2014/35/EU RoHS 2011/65/EU
Sovelletut harmonisoidut standardit:	EN 60335-1:2012 EN 60335-1:2012/AC:2014 EN 60335-1:2012/A11:2014 EN 60335-2-23:2003+A1+A11+A11/AC+A2:2015 EN 62233:2008 EN 62233 Ber.1:2008 EN 61000-3-2:2014 EN 61000-3-3:2013
Käytetyt kansalliset normit ja tekniset spesifikaatiot:	DIN EN 55014-1 (VDE 0875-14-1):2018-08 EN 55014-1:2017 DIN EN 55014-2 (VDE 0875-14-2):2016-01 EN 55014-2:2015 DIN EN 60335-1 (VDE 0700-1):2012-10 DIN EN 60335-1 Ber.1 (VDE 0700-1 Ber.1):2014-04 DIN EN 60335-1/A13 (VDE 0700-1/A13):2018-07 EN 60335-1:2012/A13:2017 DIN EN 61000-3-2 (VDE 0838-2):2015-03 DIN EN 61000-3-3 (VDE 0838-3):2014-03 DIN EN 60335-2-23 (VDE 0700-23):2015-06 DIN EN 62233 (VDE 0700-366):2008-11 DIN EN 62233 Ber.1 (VDE 0700-366 Ber.1):2009-04
Dokumentointivaltuutettu:	ELECTROSTAR GmbH, Hans-Zinser-Str. 1-3, 73061 Ebersbach/Fils, Germany
	
25.07.2019	Carsten Gresser Head of Quality Assurance



## 1 Σημαντικές υποδείξεις ασφαλείας

Διαβάστε σχολαστικά τις οδηγίες χρήσης πριν από την πρώτη θέση σε λειτουργία και φυλάξτε τις για να ανατρέχετε σε αυτές αργότερα.

Οι εικόνες στις παρούσες οδηγίες αναφέρονται σε όλες τις εκδόσεις μοντέλων και ενδέχεται να διαφέρουν από την πραγματική έκταση της παράδοσης.

### Επεξήγηση των χρησιμοποιούμενων συμβόλων και σημάτων

 Αυτό είναι ένα σύμβολο προειδοποίησης. Προειδοποιεί από πιθανό κίνδυνο τραυματισμού. Ακολουθήστε όλες τις οδηγίες, που επισημαίνονται με αυτό το σύμβολο, για την αποφυγή τραυματισμών ή θανάτου. Το σύμβολο προειδοποίησης εμφανίζεται πάντα σε συνδυασμό με τις λέξεις επισήμανσης **ΚΙΝΔΥΝΟΣ**, **ΠΡΟΕΙΔΟΠΟΙΗΣΗ** και **ΠΡΟΣΟΧΗ**.

Σύμβολο	Λέξη επισήμανσης	Περιγραφή
	<b>ΚΙΝΔΥΝΟΣ</b>	Επισημαίνει έναν κίνδυνο με υψηλό βαθμό επικινδυνότητας, ο οποίος θα έχει ως συνέπεια τον θάνατο ή σοβαρούς τραυματισμούς, εάν δεν αποφευχθεί.
	<b>ΠΡΟΕΙΔΟΠΟΙΗΣΗ</b>	Επισημαίνει έναν κίνδυνο με μεσαίο βαθμό επικινδυνότητας, ο οποίος ενδέχεται να έχει ως συνέπεια τον θάνατο ή σοβαρούς τραυματισμούς, εφόσον δεν αποφευχθεί.
	<b>ΠΡΟΣΟΧΗ</b>	Επισημαίνει έναν κίνδυνο με μικρό βαθμό επικινδυνότητας, ο οποίος ενδέχεται να έχει ως συνέπεια ελαφρούς έως μέτριους τραυματισμούς, εφόσον δεν αποφευχθεί.
	<b>ΣΗΜΕΙΩΣΗ</b>	Επισημαίνει έναν κίνδυνο, ο οποίος ενδέχεται να έχει ως συνέπεια υλικές ζημιές, εφόσον δεν αποφευχθεί.
△		Επισημαίνει την προϋπόθεση η οποία πρέπει να ικανοποιείται, πριν μπορέσει να εκτελεστεί μία ενέργεια.
1./2./3.		Επισημαίνει βήματα ενεργειών που πρέπει να εκτελέσει διαδοχικά ο χρήστης.
↳		Επισημαίνει το αποτέλεσμα μιας ενέργειας.

### Προσόντα του προσωπικού χειρισμού, συναρμολόγησης και συντήρησης

Η συναρμολόγηση και η ηλεκτρική σύνδεση επιτρέπεται να πραγματοποιείται μόνο από εκπαιδευμένο ειδικευμένο προσωπικό.

Η συντήρηση επιτρέπεται να πραγματοποιείται μόνο από πρόσωπα, που έχουν ενημερωθεί για τον χειρισμό της συσκευής και επιφορτιστεί ρητά με αυτή την εργασία.

Αυτή η συσκευή επιτρέπεται να χρησιμοποιείται από παιδιά άνω των 8 ετών και από άτομα με περιορισμένες φυσικές, αισθητηριακές ή πνευματικές ικανότητες ή με έλλειψη εμπειρίας και γνώσεων, μόνο υπό επίβλεψη ή εφόσον έχουν λάβει σαφείς οδηγίες σχετικά με την ασφαλή χρήση της συσκευής και κατανοούν τους σχετικούς κινδύνους. Πρέπει να επιβλέπεται τα παιδιά για να βεβαιώνετε ότι δεν παίζουν με τη συσκευή.

### **Προβλεπόμενη χρήση**

Η συσκευή προορίζεται για το γρήγορο στέγνωμα χεριών (τύπος T-C1 M / T-C1 Mw) και μαλλιών (τύπος TH-C1 M / TH-C1 Mw).

Η συσκευή προβλέπεται για επαγγελματική χρήση, για παράδειγμα για χρήση σε ξενοδοχεία, λουτρά, γυμναστήρια, σπα, σάουνα, δημόσιες εγκαταστάσεις, βιομηχανίες και βιοτεχνίες.

Ο κατασκευαστής δεν ευθύνεται για ζημιές από χρήση για άλλο σκοπό, ακατάλληλο χειρισμό ή μη επαγγελματική επισκευή.

### **Αποφυγή κινδύνων από ηλεκτροπληξία**

Η τάση στην πινακίδα τύπου πρέπει να συμφωνεί με την τάση τροφοδοσίας. Συνδέετε τη σκούπα μόνο σε μια πρίζα με επαρκή ασφάλεια.

Μην περνάτε το καλώδιο τροφοδοσίας από αιχμηρές ακμές, μην το τσακίζετε και μην το συνθλίβετε. Αντικαθιστάτε ένα καλώδιο τροφοδοσίας που έχει υποστεί ζημιά μόνο με έκδοση που αναφέρεται στο κεφάλαιο Τεχνικά χαρακτηριστικά.

Μην θέτετε σε λειτουργία τη συσκευή ούτε τα αξεσουάρ στις ακόλουθες περιπτώσεις:

- Το καλώδιο τροφοδοσίας είναι ελαττωματικό ή έχει ρωγμές
- Η συσκευή έχει υποστεί εμφανώς ζημιά, π.χ. από ρωγμές στο περίβλημα
- Σε υποψία αόρατης ζημιάς, π.χ. μετά από πτώση ή χτύπημα

Στις ακόλουθες περιπτώσεις αποσυνδέστε το φις τροφοδοσίας, κλείστε την αυτόματη ασφάλεια ή ξεβιδώστε την ασφάλεια:

- Όταν η συσκευή παράγει ασυνήθιστους θορύβους
- Πριν από κάθε συντήρηση ή καθαρισμό

Κατά την αποσύνδεση, τραβάτε μόνο το φις, ποτέ το καλώδιο τροφοδοσίας. Μην πιάνετε το φις τροφοδοσίας ποτέ με βρεγμένα χέρια.

### **Αποφυγή κινδύνων κατά την εγκατάσταση**

Προσέξτε για την εγκατάσταση και τη λειτουργία της συσκευής τα εξής:

- Εθνικούς και τοπικούς κανονισμούς
- Τεχνικούς κανόνες και οδηγίες
- Διατάξεις των τοπικών αρχών



## Αποφυγή κινδύνων κατά τη λειτουργία

Μην λειτουργείτε τη συσκευή σε χώρους με τοξικές, εκρήξιμες ή εύφλεκτες αναθυμιάσεις ή αέρια ή με μικροβιακά μολυσμένο αέρα. Μην εισαγάγετε αντικείμενα μέσα στα ανοίγματα της συσκευής. Μην καλύπτετε τη συσκευή και μην ακουμπάτε επάνω αντικείμενα.

## Αποφυγή κινδύνων κατά τη συντήρηση και την επισκευή

Αναθέτετε την εκτέλεση των επισκευών μόνο σε ειδικούς. Χρησιμοποιείτε μόνο γνήσια αξεσουάρ και ανταλλακτικά.

## 2 Δομή συσκευής

Βλέπε εικ. Α

- |                         |                           |
|-------------------------|---------------------------|
| 1 Συσκευή               | 5 Πλέγμα αναρρόφησης αέρα |
| 2 Πλάκα τοποθέτησης     | 6 Βίδα ασφάλισης          |
| 3 Αισθητήρας            | 7 Φίλτρο προστασίας μοτέρ |
| 4 Ανοίγματα εξόδου αέρα |                           |

## 3 Συναρμολόγηση

### Αποσυσκευασία

1. Αφαιρέστε όλα τα εξαρτήματα από τη συσκευασία.

Παράδοση:

- |           |                             |
|-----------|-----------------------------|
| 1 συσκευή | 1 γωνιακό κατσαβίδι TX25    |
| 4 βίδες   | 1 οδηγός διάτρησης          |
| 4 αγκύρια | 1 εγχειρίδιο οδηγιών χρήσης |

### Τοποθέτηση συσκευής

Βλέπε εικ. Β, C, D, E.



#### ΠΡΟΣΟΧΗ

Ακατάλληλα υλικά τοποθέτησης και εργαλεία!  
Κίνδυνος τραυματισμού από πτώση της συσκευής.

Πριν από τη συναρμολόγηση:

1. Ελέγξτε εάν οι βίδες και τα αγκύρια που περιλαμβάνονται στη συσκευασία είναι κατάλληλα για το υπόστρωμα.
2. Προμηθευτείτε κατάλληλα εργαλεία για την τοποθέτηση.

Προετοιμασία (βλέπε εικ. Β, C):

1. Επιλέξτε τοίχο με σταθερό, ανθεκτικό υπόστρωμα.
2. Προσέξτε το ύψος τοποθέτησης και τις ελάχιστες αποστάσεις.
3. Προμηθευτείτε κατάλληλα υλικά στερέωσης για την τοποθέτηση στον τοίχο.

Αφαιρέστε το κάλυμμα από τη συσκευή (βλέπε εικ. D):

1. Λύστε τις δύο επάνω βίδες στερέωσης του καλύμματος.
2. Λύστε τις δύο κάτω βίδες στερέωσης του καλύμματος.

3. Αφαιρέστε το κάλυμμα από την πλάκα τοποθέτησης.
4. Λύστε το καλώδιο του αγωγού γείωσης (PE) του καλύμματος από τον ακροδέκτη σύνδεσης. ΣΗΜΕΙΩΣΗ! Μην ξεβιδώνετε τη βίδα στο μεταλλικό περίβλημα.

Στερεώστε την πλάκα τοποθέτησης στον τοίχο (βλέπε εικ. E, F):

1. Κρατήστε τον οδηγό διάτρησης ή την πλάκα τοποθέτησης στον τοίχο και σημαδέψτε τις τρύπες.
2. Ανοίξτε τις τρύπες.
3. Τοποθετήστε το ηλεκτρικό καλώδιο σύνδεσης στον οδηγό καλωδίων της πλάκας τοποθέτησης (βλέπε εικ. F), και στερεώστε την πλάκα τοποθέτησης στον τοίχο.

### Συνδέστε τη συσκευή στην τροφοδοσία τάσης

Βλέπε εικ. G, H

Προσέξτε τις ακόλουθες προϋποθέσεις για την ηλεκτρική σύνδεση:

- Συνδέετε τη συσκευή μόνο σε σωστά εγκατεστημένη πρίζα σούκο.
- Σε περίπτωση μόνιμης σύνδεσης: Η τροφοδοσία πρέπει να διαθέτει μια διάταξη απενεργοποίησης, π.χ. μια αυτόματη ασφάλεια με δυνατότητα απενεργοποίησης ή μια βιδωτή ασφάλεια.
- Συνδέετε τη συσκευή σε ηλεκτρική τροφοδοσία με αγωγό γείωσης και ρελέ διαρροής (ΔΔΕ).
- Μην συνδέετε άλλους καταναλωτές στην ηλεκτρική τροφοδοσία της συσκευής.



#### ΚΙΝΔΥΝΟΣ

Ηλεκτρικό καλώδιο και εξαρτήματα συσκευής υπό τάση!

Σε περίπτωση επαφής υπάρχει κίνδυνος θανατηφόρου ηλεκτροπληξίας.

Πριν από κάθε εργασία στη συσκευή:

1. Αποσυνδέστε το φως τροφοδοσίας. Σε περίπτωση μόνιμης σύνδεσης: Κλείστε την αυτόματη ασφάλεια ή ξεβιδώστε την ασφάλεια.
2. Ασφαλίστε από ακούσια επανενεργοποίηση.

Συνδέστε τα ηλεκτρικά καλώδια (βλέπε εικ. G):

1. Σφίξτε το καλώδιο του αγωγού γείωσης του καλύμματος στον ακροδέκτη σύνδεσης στην πλάκα τοποθέτησης.
2. Συνδέστε το ηλεκτρικό καλώδιο τροφοδοσίας στον ακροδέκτη σύνδεσης.
3. Τοποθετήστε και στερεώστε το ηλεκτρικό καλώδιο τροφοδοσίας στο ανακουφιστικό καταπόνησης.

Τοποθετήστε το κάλυμμα στη συσκευή (βλέπε εικ. H):

1. Τοποθετήστε το κάλυμμα στη συσκευή. ΣΗΜΕΙΩΣΗ! Μην προκαλείτε ζημιά στο καλώδιο του αγωγού γείωσης. Βεβαιωθείτε για τη σωστή εφαρμογή του φίλτρου προστασίας μοτέρ (εικ. A, θέση 7).
2. Σφίξτε τις δύο κάτω βίδες στερέωσης του καλύμματος.
3. Σφίξτε τις δύο επάνω βίδες στερέωσης του καλύμματος.
4. Συνδέστε το φως στην πρίζα, ενεργοποιήστε την αυτόματη ασφάλεια ή βιδώστε την ασφάλεια.

## 4 Θέση σε λειτουργία

### Προσοχή πριν από την πρώτη θέση σε λειτουργία

Βεβαιωθείτε ότι ικανοποιούνται οι ακόλουθες προϋποθέσεις:

- △ Έχουν τηρηθεί οι αποστάσεις ασφαλείας κατά DIN.
- △ Η τροφοδοσία ρεύματος είναι συνδεδεμένη σωστά.
- △ Όλα τα φίλτρα είναι τοποθετημένα και άθικτα.

## Ενεργοποίηση και απενεργοποίηση

Η ενεργοποίηση και απενεργοποίηση της συσκευής πραγματοποιείται ανέπαφα από τον αισθητήρα:

1. Βάλτε τα χέρια ή το κεφάλι κάτω από το άνοιγμα αέρα της συσκευής.
  - ↳ Ο αισθητήρας ενεργοποιεί αυτόματα τη συσκευή.
  - ↳ Η συσκευή απενεργοποιείται μόλις απομακρύνετε τα χέρια ή το κεφάλι από την περιοχή του αισθητήρα.
  - ↳ Η συσκευή απενεργοποιείται αυτόματα εφόσον τα χέρια ή το κεφάλι παραμείνουν για μεγαλύτερο χρονικό διάστημα στην περιοχή του αισθητήρα:  
Στεγνωτήρας χεριών: 35 δευτερόλεπτα  
Στεγνωτήρας μαλλιών: 4 λεπτά

## Διατάξεις ασφαλείας

Ο στεγνωτήρας χεριών διαθέτει τις ακόλουθες διατάξεις ασφαλείας:

- Απενεργοποίηση ασφαλείας μέσω αισθητήρα μετά από 35 δευτερόλεπτα
- Περιοριστής θερμοκρασίας σε περίπτωση υπερθέρμανσης, π.χ. βουλωμένο άνοιγμα εξόδου αέρα
- Θερμική ασφάλεια τήξης σε περίπτωση υπερθέρμανσης

Ο στεγνωτήρας μαλλιών διαθέτει τις ακόλουθες διατάξεις ασφαλείας:

- Απενεργοποίηση ασφαλείας μέσω αισθητήρα μετά από περ. 4 λεπτά, π.χ. σε περίπτωση προσπάθειας βανδαλισμού με τσίχλα
- Περιοριστής θερμοκρασίας σε περίπτωση υπερθέρμανσης, π.χ. βουλωμένο άνοιγμα εξόδου αέρα
- Θερμική ασφάλεια τήξης σε περίπτωση υπερθέρμανσης

## 5 Συμπεριφορά σε περίπτωση έκτακτης ανάγκης

Σε περίπτωση κινδύνου για φωτιά, ηλεκτροπληξία, μηχανική βλάβη, ασυνήθιστες καταστάσεις λειτουργίας ή κακή χρήση ακολουθήστε την εξής διαδικασία:

1. Αποσυνδέστε το φις τροφοδοσίας. Σε περίπτωση μόνιμης σύνδεσης: Κλείστε την αυτόματη ασφάλεια ή ξεβιδώστε την ασφάλεια.
2. Ασφαλίστε από ακούσια επανενεργοποίηση.

## 6 Αναζήτηση σφαλμάτων και επισκευή

Βλάβη	Αιτία	Αποκατάσταση
Η συσκευή δεν λειτουργεί	Λερωμένος αισθητήρας	Καθαρίστε τον αισθητήρα και σκουπίστε τον με βρεγμένο πανί
	Η ασφάλεια έπεσε	Ενεργοποιήστε την αυτόματη ασφάλεια ή αντικαταστήστε τη βιδωτή ασφάλεια
	Υπερθέρμανση από βουλωμένο άνοιγμα εξόδου αέρα	Καθαρίστε το άνοιγμα εξόδου αέρα, αφήστε τη συσκευή να κρυώσει
	Η θερμική ασφάλεια τήξης έπεσε	Ζητήστε από το σέρβις την αντικατάσταση της θερμικής ασφάλειας τήξης

Βλάβη	Αιτία	Αποκατάσταση
Ισχύς παροχής αέρα ανεπαρκής	Πλέγμα αναρρόφησης αέρα λερωμένο	Καθαρίστε το πλέγμα αναρρόφησης αέρα

Μην προχωράτε σε περαιτέρω επεμβάσεις, αλλά επικοινωνήστε με το σέρβις.

## 7 Συντήρηση

### Καθαρίστε το πλέγμα αναρρόφησης αέρα

Βλέπε εικ. I

Καθαρίζετε τακτικά το πλέγμα αναρρόφησης αέρα, τουλάχιστον όμως κάθε 6 μήνες. Ο καθαρισμός του πλέγματος αναρρόφησης αέρα επιτρέπεται να πραγματοποιείται μόνο από εκπαιδευμένο ειδικευμένο προσωπικό.



#### ΚΙΝΔΥΝΟΣ

Ηλεκτρικό καλώδιο και εξαρτήματα συσκευής υπό τάση!

Σε περίπτωση επαφής υπάρχει κίνδυνος θανατηφόρου ηλεκτροπληξίας.

Πριν από κάθε εργασία στη συσκευή:

1. Αποσυνδέστε το φις τροφοδοσίας. Σε περίπτωση μόνιμης σύνδεσης: Κλείστε την αυτόματη ασφάλεια ή ξεβιδώστε την ασφάλεια.
2. Ασφαλίστε από ακούσια επανενεργοποίηση.

Αφαιρέστε το κάλυμμα από τη συσκευή:

1. Αποσυνδέστε το φις τροφοδοσίας. Σε περίπτωση μόνιμης σύνδεσης: Κλείστε την αυτόματη ασφάλεια ή ξεβιδώστε την ασφάλεια.
2. Λύστε τις δύο επάνω βίδες στερέωσης του καλύμματος.
3. Λύστε τις δύο κάτω βίδες στερέωσης του καλύμματος.
4. Αφαιρέστε το κάλυμμα από την πλάκα τοποθέτησης.
5. Λύστε το καλώδιο του αγωγού γείωσης (PE) του καλύμματος από τον ακροδέκτη σύνδεσης. ΣΗΜΕΙΩΣΗ! Μην ξεβιδώνετε τη βίδα στο μεταλλικό περίβλημα.

Καθαρίστε το πλέγμα αναρρόφησης αέρα:

1. Ξεβιδώστε τη βίδα ασφάλισης από το πλέγμα αναρρόφησης αέρα στην κάτω πλευρά της συσκευής.
2. Τραβήξτε το πλέγμα αναρρόφησης αέρα προς τα κάτω από τη συσκευή.
3. Καθαρίστε το πλέγμα αναρρόφησης αέρα από χνούδια και προσκολλημένους ρύπους.
4. Ωθήστε το πλέγμα αναρρόφησης αέρα από κάτω στη συσκευή.
5. Στερεώστε το πλέγμα αναρρόφησης αέρα με βίδα ασφάλισης.

Τοποθετήστε το κάλυμμα στη συσκευή:

1. Τοποθετήστε το κάλυμμα στη συσκευή. ΣΗΜΕΙΩΣΗ! Μην προκαλείτε ζημιά στο καλώδιο του αγωγού γείωσης. Βεβαιωθείτε για τη σωστή εφαρμογή του φίλτρου προστασίας μοτέρ (εικ. Α, θέση 7).
2. Σφίξτε τις δύο κάτω βίδες στερέωσης του καλύμματος.
3. Σφίξτε τις δύο επάνω βίδες στερέωσης του καλύμματος.
4. Συνδέστε το φις στην πρίζα, ενεργοποιήστε την αυτόματη ασφάλεια ή βιδώστε την ασφάλεια.

## Καθαρισμός συσκευής

Μην καθαρίζετε τη συσκευή με μηχανήμα υψηλής πίεσης. Για καθαρισμό, χρησιμοποιήστε ένα βρεγμένο πανί και απαλά προϊόντα καθαρισμού. Τα οξέα, το ασετόν ή τα διαλυτικά μπορεί να προκαλέσουν ζημιά στο περίβλημα ή σε εξαρτήματα της συσκευής.

## 8 Απόσυρση



Οι παλιές συσκευές περιέχουν πολύτιμα υλικά που είναι κατάλληλα για επανεπεξεργασία. Μην απορρίπτετε τους αναρροφητήρες με τα συνήθη οικιακά απορρίμματα, αλλά με τον προβλεπόμενο τρόπο μέσω κατάλληλων συστημάτων συλλογής, π. χ. μέσω της αντίστοιχης δημοτικής υπηρεσίας αποκομιδής απορριμμάτων.

## 9 Τεχνικά χαρακτηριστικά

		T-C1 (M / Mw)	TH-C1 (M / Mw)
Τάση	V	220-240	220-240
Συχνότητα	Hz	50/60	50/60
Κατανάλωση (μέγ.)	W	1550	900
Ασφάλεια	A	16	16
Θερμαντική ισχύς	W	550	400
Ισχύς κινητήρα	W	1000	500
Ρεύμα αέρα	l/s	38	22
Ταχύτητα αέρα	m/s	87	50
Ένταση ήχου	dB(A)	76	76
Κατηγορία προστασίας		I	I
Είδος προστασίας	IP	23	23
Σχετικός χρόνος στεγνώματος	s	17	
Πλάτος	mm	280	280
Βάθος	mm	182	182
Ύψος	mm	293	293
Βάρος	kg	4,0	4,0

καλώδιο σύνδεσης: H05VV-F3G1

## 10 Δήλωση πιστότητας EK

Δήλωση πιστότητας EK	
<p>Δια της παρούσης δηλώνουμε ότι το μηχάνημα που χαρακτηρίζεται παρακάτω, με βάση τη σχεδίαση και την κατασκευή του, υπό τη μορφή που διατίθεται στην αγορά, πληροί στις σχετικές βασικές απαιτήσεις ασφαλείας και υγιεινής των οδηγιών της EK. Η παρούσα δήλωση παύει να ισχύει σε περίπτωση τροποποιήσεων του μηχανήματος χωρίς προηγούμενη συνεννόηση μαζί μας.</p>	
Προϊόν:	Στεγνωτής θερμού αέρα για τα μαλλιά και για τα χέρια
Τύπος:	AirStar
Το είδος κατασκευής της συσκευής ανταποκρίνεται στους παρακάτω ισχύοντες κανονισμούς:	Οδηγία 2014/30/EE για την ΗΜΣ 2014/35/EE RoHS 2011/65/EE
Εφαρμοσθέντα εναρμονισμένα πρότυπα:	EN 60335-1:2012 EN 60335-1:2012/AC:2014 EN 60335-1:2012/A11:2014 EN 60335-2-23:2003+A1+A11+A11/AC+A2:2015 EN 62233:2008 EN 62233 Ber.1:2008 EN 61000-3-2:2014 EN 61000-3-3:2013
Εφαρμοσμένοι εθνικοί κανόνες τεχνικών προδιαγραφών:	DIN EN 55014-1 (VDE 0875-14-1):2018-08 EN 55014-1:2017 DIN EN 55014-2 (VDE 0875-14-2):2016-01 EN 55014-2:2015 DIN EN 60335-1 (VDE 0700-1):2012-10 DIN EN 60335-1 Ber.1 (VDE 0700-1 Ber.1):2014-04 DIN EN 60335-1/A13 (VDE 0700-1/A13):2018-07 EN 60335-1:2012/A13:2017 DIN EN 61000-3-2 (VDE 0838-2):2015-03 DIN EN 61000-3-3 (VDE 0838-3):2014-03 DIN EN 60335-2-23 (VDE 0700-23):2015-06 DIN EN 62233 (VDE 0700-366):2008-11 DIN EN 62233 Ber.1 (VDE 0700-366 Ber.1):2009-04
Υπεύθυνος τεκμηρίωσης:	ELECTROSTAR GmbH, Hans-Zinser-Str. 1-3, 73061 Ebersbach/Fils, Germany
	 Carsten Gresser Head of Quality Assurance
25.07.2019	

## 1 Önemli güvenlik uyarıları

Kullanım kılavuzu işleme almadan önce itinayla okunmalı ve daha sonra başvurmak üzere saklanmalıdır.

Bu kılavuzdaki resimler mevcut tüm model varyantlarına ilişkindir ve gerçek teslimat kapsamından farklı olabilir.

### Kullanılan sembollerin ve işaretlerin açıklaması



Bu uyarı sembolüdür. Olası yaralanma tehlikesine karşı uyarır. Yaralanmaları veya ölümlü önlemek için bu sembolle işaretlenen tüm talimatlar izlenmelidir. Uyarı sembolü daima **TEHLİKE**, **UYARI** ve **DİKKAT** uyarı sözcükleri ile bağlantılı gösterilir.

Sembol	Uyarı sözcüğü	Tanım
	<b>TEHLİKE</b>	Önlenmediğinde ölüme veya ağır yaralanmalara yol açan, yüksek riskli bir tehlikeyi belirtir.
	<b>UYARI</b>	Önlenmediğinde ölüme veya ağır yaralanmalara yol açabilecek, orta riskli bir tehlikeyi belirtir.
	<b>DİKKAT</b>	Önlenmediğinde hafif veya orta dereceli yaralanmalara yol açabilecek, düşük riskli bir tehlikeyi belirtir.
	<b>İKAZ</b>	Önlenmediğinde maddi zararlara yol açabilecek bir tehlikeyi belirtir.
△		Bir işlem yapılmadan önce yerine getirilmesi gereken bir ön koşulu belirtir.
1./2./3.		Kullanıcı tarafından arka arkaya yerine getirilmesi gereken işlem adımlarını belirtir.
↳		Bir işlemin sonucunu belirtir.

### İşletim, montaj ve bakım personelinin kalifikasyonu

Montajı ve elektrik bağlantısı sadece uzman personel tarafından yapılmalıdır.

Bakım sadece bu cihazın kullanımı üzerine eğitilmiş ve açıkça bu işle görevlendirilmiş kişiler tarafından yapılmalıdır.

8 yaş ve üzeri çocuklar ve fiziksel, duyuşsal veya zihinsel kabiliyetleri sınırlı olan veya yeterli deneyim ve bilgiye sahip olmayan kişiler bu cihazı ancak gözetim altındayken veya cihazın güvenli bir şekilde kullanımı konusunda bilgilendirilmeleri ve sonuçta ortaya çıkabilecek tehlikelerin farkında olmaları durumunda kullanabilirler. Çocukların cihazla oynamaması kontrol edilmelidir.

## Amaca uygun kullanım

Bu cihaz elleri (Tip T-C1 M / T-C1 Mw) ve saçı (Tip TH-C1 M / TH-C1 Mw) hızlı bir şekilde kurutmak için kullanılır.

Cihaz örneğin oteller, havuzlar, spor salonları, spalar, saunalar, kamu kurumları, endüstri ve sanayilerdeki kullanımlar gibi ticari kullanımlar içindir.

Üretici, amaç dışı kullanım, yanlış kullanım veya yanlış onarım nedeniyle meydana gelen hasarlar için sorumluluk üstlenmemektedir.

## Elektrik çarpma tehlikesinin önlenmesi

Tip etiketi üzerindeki gerilim, şebeke gerilimi ile örtüşmelidir. Elektrikli süpürge sadece yeterince emniyete alınmış bir prize bağlanmalıdır.

Şebeke bağlantı kablosu keskin kenarların üzerinden çekilmemeli, bükülmemeli veya sıkıştırılmamalıdır. Hasarlı şebeke bağlantı kablosu sadece Teknik veriler bölümünde belirtilen modelle değiştirilmelidir.

Aksesuarları dahil cihazı aşağıdaki durumlarda işleme almayın:

- Elektrik bağlantı kablosu arızalı ya da kopmuşsa
- Cihaz hasarlı ise, örn. gövdesinde çatlaklar nedeniyle
- Görünmez bir arıza şüphesinde, örn. düştükten ya da çarptıktan sonra

Aşağıdaki durumlarda elektrik fişini çekin, otomatik sigortayı kapatın ya da sigortayı dışarı çıkarın:

- Cihaz alışılmadık sesler çıkarıyorsa
- Her bakım veya onarımdan önce

Fişi çekerken asla şebeke bağlantı kablosundan çekmeyin. Fişi asla ıslak ellerle tutmayın.

## Kurulum sırasında tehlikelerden kaçınin

Cihazın kurulumu ve işletimi için şunlar dikkate alınmalıdır:

- Ulusal ve yerel yönetmelikler
- Teknik kurallar ve yönergeler
- Yerel makamların kararları

## İşletim sırasında tehlikelerden kaçınin

Cihazı zehirli, patlama tehlikesi olan ya da yanıcı buhar ve gazların olduğu veya mikrobiyolojik olarak kirlenmiş havalı odalarda çalıştırmayın. Cihazın açıklığına hiçbir cisim sokmayın. Cihazın üzerini örtmeyin veya üzerine cisimler koymayın.

## Bakım ve onarım sırasında tehlikelerin önlenmesi

Onarımlar sadece uzman kişiler tarafından gerçekleştirilmelidir. Sadece orijinal aksesuar ve yedek parçalar kullanılmalıdır.



## 2 Cihazın yapısı

Bkz. Şek. A

1 Cihaz	5 Hava emiş ızgarası
2 Montaj plakası	6 Emniyet vidası
3 Sensör	7 Motor koruma filtresi
4 Hava üfleme açıklıkları	

## 3 Montaj

### Ambalajından çıkarma

1. Tüm parçaları ambalajdan çıkartın.

Teslimat kapsamı:

1 cihaz	1 alyan anahtarı TX25
4 vida	1 delme şablonu
4 dübel	1 kullanım kılavuzu

### Cihaz montajı

Bkz. Şek. B, C, D, E.



#### DİKKAT

Uygunsuz montaj malzemesi ve alet!  
Düşen cihaz nedeniyle yaralanma tehlikesi.

Montajdan önce:

1. Cihazla gönderilen vida ve dübellerin zemin için uygun olup olmadığını kontrol edin.
2. Montaj için uygun alet bulundurun.

Hazırlık (bkz. Şek. B, C):

1. Sağlam, yeterli taşıma kapasitesine sahip zemini olan bir duvar seçin.
2. Montaj yüksekliği ve asgari mesafelere dikkat edin.
3. Duvara montaj için uygun tespit malzemesi bulundurun.

Kapağın cihazdan çıkartılması (bkz. Şek. D):

1. Kapağın üstteki iki sabitleme civatasını gevşetin.
2. Kapağın alttaki iki sabitleme civatasını gevşetin.
3. Kapağı, montaj plakasından çıkartın.
4. Kapağın koruyucu iletken telini (PE) bağlantı terminalinden çözün. İKAZ! Metal gövdesindeki civatayı açmayın.

Montaj plakasının duvara sabitlenmesi (bkz. Şek. E, F):

1. Delme şablonunu veya montaj plakasını duvara tutun ve delikleri işaretleyin.
2. Delikleri delin.
3. Elektrik bağlantı hattını montaj plakasının kablo kılavuzuna yerleştirin (bkz. Şek. F), ve montaj plakasını duvara sabitleyin.

## Cihazın gerilim beslemesine bağlanması

Bkz. Şek. G, H

Elektrik bağlantısı için aşağıdaki koşulları dikkate alın:

- Cihazı sadece usulüne uygun kurulmuş topraklı prize bağlayın.
- Sabit bağlantı durumunda: Besleme hattı bir kapatma donanımına sahip olmalıdır, örn. kapatılabilen otomatik sigorta ya da vidalı tip sigorta.
- Cihazı kaçak akım koruma şalterli ve koruyucu iletkenli bir elektrik besleme hattına bağlayın.
- Başka hiçbir tüketiciyi cihazın elektrik besleme hattına bağlamayın.



### TEHLİKE

Gerilim altında bulunan elektrik hatları ve cihaz parçaları!  
Temas edilmesi halinde ölümcül elektrik çarpması tehlikesi.

Cihazdaki tüm çalışmalardan önce:

1. Elektrik fişini çekin. Sabit bağlantı durumunda: Otomatik sigortayı kapatın ya da sigortayı dışarı çevirin.
2. İstenmeden tekrar açılmaya karşı emniyete alın.

Elektrik hatlarının bağlanması (bkz. Şek. G):

1. Kapağın koruyucu iletken telini montaj plakası üzerindeki bağlantı terminaline vidalayın.
2. Elektrik besleme hattını bağlantı terminaline bağlayın.
3. Elektrik besleme hattını gerilim önleyicisine yerleştirin ve sabitleyin.

Kapağın cihazın üzerine oturtulması (bkz. Şek. H):

1. Kapağı cihazın üzerine oturtun. İKAZ! Koruyucu iletken teline hasar vermeyin. Motor koruma filtresinin (Şek. A, Poz. 7) doğru oturmasına dikkat edin.
2. Kapağın alttaki iki sabitleme civatasını sıkın.
3. Kapağın üstteki iki sabitleme civatasını sıkın.
4. Fişi prize takın, otomatik sigortayı çalıştırın veya sigortayı içeri döndürün.

## 4 İşletime alma

### İlk işleme almadan önce şunlara dikkat edilmelidir

Aşağıdaki koşulların yerine getirildiğinden emin olun:

- △ DIN uyarınca emniyet mesafelerine uyulmuştur.
- △ Akım beslemesi düzgün bağlanmıştır.
- △ Tüm filtreler takılımsız ve hasarsızdır.

### Açma ve kapatma

Cihazın açılması ve kapatılması sensörle temassız bir şekilde gerçekleşir:

1. Elleri ve başı cihazın hava üfleme açıklığının altında tutun.
  - ↳ Sensör, cihazı otomatik olarak açar.
  - ↳ Cihaz, eller veya baş sensör bölgesinden çekildiği anda kapanır.
  - ↳ Cihaz, eller veya baş uzun süre sensör alanında kalırsa otomatik olarak kapanır:
    - El kurutucu: 35 saniye
    - Saç kurutucu: 4 dakika

## Güvenlik tertibatları

El kurutucu aşağıdaki güvenlik tertibatlarına sahiptir:

- 35 saniye sonra devreye giren sensörlü emniyet kapatma düzeneği
- Aşırı ısınmada emniyet sıcaklık sınırlandırıcı, örn. hava üfleme açıklığı tıkalı olduğunda
- Aşırı ısınmalarda termik erime sigortası

Saç kurutucu aşağıdaki güvenlik tertibatlarına sahiptir:

- Yakl. 4 saniye sonra devreye giren sensörlü emniyet kapatma düzeneği, örn. sakız vandalizminde
- Aşırı ısınmada emniyet sıcaklık sınırlandırıcı, örn. hava üfleme açıklığı tıkalı olduğunda
- Aşırı ısınmalarda termik erime sigortası

## 5 Acil durumda yapılacaklar

Yangın tehlikesi, elektrik çarpması, mekanik hasarlanma, alışılmadık çalışma durumları ya da kötüye kullanımlarda aşağıdakiler uygulanmalıdır:

1. Elektrik fişini çekin. Sabit bağlantı durumunda: Otomatik sigortayı kapatın ya da sigortayı dışarı çevirin.
2. İstenmeden tekrar açılmaya karşı emniyete alın.

## 6 Arıza arama ve onarım

Arıza	Sebebi	Giderme şekli
Cihaz çalışmıyor	Sensör kirlenmiş	Sensörü kirlerden arındırın ve nemli bir bezle silin
	Sigorta attı	Otomatik sigortayı çalıştırın veya vidalı tip sigortayı değiştirin
	Tıkanmış hava üfleme açıklığı nedeniyle aşırı ısınma	Hava üfleme açıklığını temizleyin, cihazı soğumaya bırakın
	Termik erime sigortası tetiklendi	Termik erime sigortasının müşteri hizmetleri tarafından değiştirilmesini sağlayın
Hava gücü yetersiz	Hava emiş ızgarası kirlenmiştir	Hava emiş ızgarasını temizleyin

Başka hiçbir işlem yapmayın, müşteri hizmetleri ile temasa geçin.

## 7 Bakım

### Hava emiş ızgarasının temizlenmesi

Bkz. Şek. I

Hava emiş ızgarasını düzenli aralıklarla, fakat en az 6 ayda bir temizleyin. Hava emiş ızgarası temizliği sadece eğitimli uzman personel tarafından gerçekleştirilmelidir.



### TEHLİKE

Gerilim altında bulunan elektrik hatları ve cihaz parçaları!  
Temas edilmesi halinde ölümcül elektrik çarpması tehlikesi.

Cihazdaki tüm çalışmalardan önce:

1. Elektrik fişini çekin. Sabit bağlantı durumunda: Otomatik sigortayı kapatın ya da sigortayı dışarı çevirin.
2. İstenmeden tekrar açılmaya karşı emniyete alın.

Kapağın cihazdan çıkartılması:

1. Elektrik fişini çekin. Sabit bağlantı durumunda: Otomatik sigortayı kapatın ya da sigortayı dışarı çevirin.
2. Kapağın üstteki iki sabitleme civatasını gevşetin.
3. Kapağın alttaki iki sabitleme civatasını gevşetin.
4. Kapağı, montaj plakasından çıkartın.
5. Kapağın koruyucu iletken telini (PE) bağlantı terminalinden çözün. İKAZ! Metal gövdesindeki civatayı açmayın.

Hava emiş ızgarasını temizleme:

1. Cihazın alt tarafındaki hava emiş ızgarasında bulunan emniyet vidasını sökün.
2. Hava emiş ızgarasını aşağı doğru çekerek cihazdan çıkarın.
3. Hava emiş filtresindeki tüy ve yapışmış kirleri temizleyin.
4. Hava emiş ızgarasını alttan cihaza itin.
5. Hava emiş ızgarasını emniyet vidası ile sabitleyin.

Kapağın cihazın üzerine oturtulması:

1. Kapağı cihazın üzerine oturtun. İKAZ! Koruyucu iletken teline hasar vermeyin. Motor koruma filtresinin (Şek. A, Poz. 7) doğru oturmasına dikkat edin.
2. Kapağın alttaki iki sabitleme civatasını sıkın.
3. Kapağın üstteki iki sabitleme civatasını sıkın.
4. Fişi prize takın, otomatik sigortayı çalıştırın veya sigortayı içeri döndürün.

### Cihazı temizleme

Cihazı yüksek basınçlı temizleyici ile temizlemeyin. Temizlik için sadece nemli bir bez ve yumuşak temizlik maddesi kullanın. Asit, aseton ya da çözücü maddeler gövde veya cihazın parçalarında hasara yol açabilir.

## 8 Tasfiye



Kullanılmış cihazlar, tekrar işlemek için uygun olan değerli malzemeler içerir. Süpürge makinasını normal çöpe atmayın, ör n. yerel özel atık imha tesisi üzerinden usulüne uygun şekilde tasfiye edin.

## 9 Teknik veriler

		T-C1 (M / Mw)	TH-C1 (M / Mw)
Gerilim	V	220-240	220-240
Frekans	Hz	50/60	50/60
Güç sarfiyatı (maks.)	W	1550	900
Sigorta	A	16	16
Isıtma gücü	W	550	400
Motor gücü	W	1000	500
Hava akımı	l/sn	38	22
Hava hızı	m/sn	87	50
Ses seviyesi	dB(A)	76	76
Koruma sınıfı		I	I
Koruma türü	IP	23	23
Rölatif kurutma süresi	sn	17	
Genişlik	mm	280	280
Derinlik	mm	182	182
Yükseklik	mm	293	293
Ağırlık	kg	4,0	4,0

bağlantı kablosu: H05VV-F3G1

## 10 AT Uygunluk Beyanı

### AT Uygunluk Beyanı

İşbu belge ile aşağıda tanımlanan makinenin konsepti ve tasarımı ve tarafımızdan piyasaya sürülen modeliyle AB yönetmeliklerinin temel teşkil eden ilgili güvenlik ve sağlık yükümlülüklerine uygun olduğunu bildiririz. Onayımız olmadan cihazda herhangi bir değişiklik yapılması durumunda bu beyan geçerliliğini yitirir.

Ürün:	Sıcak Hava-El- ve Saç Kurutucu
Tip:	AirStar
Cihazların yapı tipi aşağıdaki bağlayıcı düzenlemelere uygundur:	EC-Talimatnamesi EMV 2014/30/EU EC-Talimatnamesi 2014/35/EU RoHS 2011/65/EU
Kullanılmış olan uyumlu standartlar:	EN 60335-1:2012 EN 60335-1:2012/AC:2014 EN 60335-1:2012/A11:2014 EN 60335-2-23:2003+A1+A11+A11/AC+A2:2015 EN 62233:2008 EN 62233 Ber.1:2008 EN 61000-3-2:2014 EN 61000-3-3:2013
Uygulanmış olan ulusal standartlar ve teknik özellikler:	DIN EN 55014-1 (VDE 0875-14-1):2018-08 EN 55014-1:2017 DIN EN 55014-2 (VDE 0875-14-2):2016-01 EN 55014-2:2015 DIN EN 60335-1 (VDE 0700-1):2012-10 DIN EN 60335-1 Ber.1 (VDE 0700-1 Ber.1):2014-04 DIN EN 60335-1/A13 (VDE 0700-1/A13):2018-07 EN 60335-1:2012/A13:2017 DIN EN 61000-3-2 (VDE 0838-2):2015-03 DIN EN 61000-3-3 (VDE 0838-3):2014-03 DIN EN 60335-2-23 (VDE 0700-23):2015-06 DIN EN 62233 (VDE 0700-366):2008-11 DIN EN 62233 Ber.1 (VDE 0700-366 Ber.1):2009-04
Dokümantasyon sorumlusu:	ELECTROSTAR GmbH, Hans-Zinser-Str. 1-3, 73061 Ebersbach/Fils, Germany
25.07.2019	 Carsten Gresser Head of Quality Assurance

## 1 Ważne zasady bezpieczeństwa

Instrukcję obsługi należy uważnie przeczytać i przechowywać ją w łatwo dostępnym miejscu. Zamieszczone w instrukcji ilustracje odnoszą się do wszystkich dostępnych wersji modelu i mogą odbiegać od faktycznego zakresu dostawy.

### Znaczenie stosowanych znaków i symboli



To jest symbol ostrzegawczy. Ostrzega przed potencjalnym niebezpieczeństwem odniesienia obrażeń. Przestrzeganie wszystkich zasad oznaczonych tym symbolem jest niezbędne, aby uniknąć obrażeń ciała lub śmierci. Symbol ostrzegawczy występuje zawsze w połączeniu z hasłami ostrzegawczymi **NIEBEZPIECZEŃSTWO**, **OSTRZEŻENIE** i **OSTROŻNIE**.

Symbol	Hasło ostrzegawcze	Opis
	<b>NIEBEZPIECZEŃSTWO</b>	Informuje o zagrożeniu z wysokim poziomem ryzyka, które w razie zlekceważenia spowoduje śmierć lub ciężkie obrażenia ciała.
	<b>OSTRZEŻENIE</b>	Informuje o zagrożeniu ze średnim stopniem ryzyka, które w razie zlekceważenia może spowodować śmierć lub ciężkie obrażenia ciała.
	<b>OSTROŻNIE</b>	Informuje o zagrożeniu z niskim stopniem ryzyka, które w razie zlekceważenia może spowodować lekkie lub umiarkowane obrażenia ciała.
	<b>UWAGA</b>	Oznacza zagrożenie, którego skutkiem mogą być szkody materialne, jeśli zostanie zlekceważone.
△		Oznacza wymaganie, które musi zostać spełnione przed wykonaniem danej operacji.
1./2./3.		Oznacza kolejne czynności, które musi wykonać użytkownik.
↳		Oznacza rezultat wykonania czynności.

### Kwalifikacje personelu obsługi, montażu i konserwacji

Montażem i podłączeniem elektrycznym może zajmować się wyłącznie personel posiadający odpowiednie kwalifikacje.

Konserwacją urządzenia mogą zajmować się wyłącznie osoby odpowiednio przeszkolone w zakresie obsługi urządzenia i wyznaczone do tego zadania.

Urządzenie może być używane przez dzieci od lat 8 oraz osoby z obniżoną sprawnością fizyczną, sensoryczną i psychiczną oraz osoby bez doświadczenia i wiedzy tylko pod opieką lub po

przeszkoleniu w zakresie bezpiecznego używania urządzenia i zapoznaniu się ze związanymi z tym zagrożeniami. Zwrócić uwagę, aby dzieci nie bawiły się urządzeniem.

### **Zastosowanie zgodnie z przeznaczeniem**

Urządzenie jest przeznaczone do szybkiego suszenia rąk (typ T-C1 M / T-C1 Mw) i włosów (typ TH-C1 M / TH-C1 Mw).

Urządzenie jest przeznaczone do zastosowań komercyjnych, na przykład w hotelach, pływalniach, siłowniach, SPA, saunach, obiektach publicznych, przemysłowych i rzemieślniczych.

Producent nie ponosi odpowiedzialności za szkody powstałe wskutek użytkowania sprzecznego z przeznaczeniem, nieumiejętnej obsługi lub nieprawidłowo wykonanej naprawy.

### **Unikanie zagrożeń elektrycznych**

Napięcie podane na tabliczce znamionowej musi pokrywać się z napięciem sieci. Odkurzacz musi być podłączony do wystarczająco uziemionego gniazda.

Przewodu sieciowego nie wolno przeciągać po ostrych krawędziach, zginać ani zgniatać. Uszkodzony przewód sieciowy może być wymieniony wyłącznie na przewód sieciowy w wersji podanej w rozdziale Dane techniczne.

Urządzenia łącznie z akcesoriami nie wolno uruchamiać w następujących przypadkach:

- Kabel zasilający jest uszkodzony lub popękany
- Urządzenie ma widoczne uszkodzenia, np. pęknięcia na obudowie
- W razie podejrzenia wady niewidocznej, np. po upadku lub uderzeniu

W następujących przypadkach należy wyciągnąć wtyczkę z gniazdka, wyłączyć bezpiecznik samoczynny lub wykręcić bezpiecznik topikowy:

- Jeśli urządzenie emituje niestandardowe odgłosy
- Przed każdym czyszczeniem i każdą konserwacją

Odfalczając, ciągnąć zawsze za wtyczkę, a nie za sam przewód sieciowy. Nigdy nie dotykać wtyczki mokrymi rękami.

### **Zapobieganie zagrożeniom podczas montażu**

Podczas montażu i eksploatacji urządzenia należy przestrzegać:

- krajowych i lokalnych przepisów
- zasad technicznych i dyrektyw
- postanowień lokalnych organów administracji

### **Zapobieganie zagrożeniom podczas eksploatacji**

Urządzenia nie wolno używać w pomieszczeniach z trującymi, wybuchowymi lub palnymi parami albo gazami lub z powietrzem zanieczyszczonym mikrobiologicznie. Nie wkładać żadnych przedmiotów do otworów urządzenia. Nie przykrywać urządzenia ani nie kłaść na nim żadnych przedmiotów.



## Zapobieganie zagrożeniom podczas przeglądów i napraw

Wykonywanie napraw powierzać tylko specjalistom. Stosować tylko oryginalne akcesoria i części zamienne.

## 2 Budowa urządzenia

Patrz ilustr. A

- |                     |                              |
|---------------------|------------------------------|
| 1 Urządzenie        | 5 Kratka zasysania powietrza |
| 2 Płyta montażowa   | 6 Śruba zabezpieczająca      |
| 3 Czujnik           | 7 Filtr chroniący silnik     |
| 4 Otwory nadmuchowe |                              |

## 3 Montaż

### Wypakowanie

1. Wyjąć wszystkie elementy z opakowania.

Zawartość zestawu:

- |              |                        |
|--------------|------------------------|
| 1 urządzenie | 1 wkrętak kątowy TX25  |
| 4 śruby      | 1 szablon do wiercenia |
| 4 kołki      | 1 instrukcja obsługi   |

### Montaż urządzenia

Patrz ilustr. B, C, D, E.



#### **OSTROŻNIE**

Nieodpowiednie materiały montażowe i narzędzia!

Niebezpieczeństwo spowodowania urazów przez spadające urządzenie.

Przed montażem:

1. Sprawdzić, czy dostarczone z urządzeniem śruby i kołki są odpowiednie do podłoża.
2. Należy zapewnić odpowiednie narzędzia do montażu.

Przygotowanie (patrz ilustr. B, C):

1. Wybrać ścianę ze stabilnym, nośnym podłożem.
2. Zachować wymaganą wysokość montażu i wymagane odstępki minimalne.
3. Zapewnić odpowiednie materiały do montażu ściennego.

Zdjąć osłonę z urządzenia (patrz ilustr. D):

1. Odkręcić dwie górne śruby mocujące osłonę.
2. Odkręcić dwie dolne śruby mocujące osłonę.
3. Zdjąć osłonę z płyty montażowej.
4. Odłączyć przewód ochronny (PE) osłony od zacisku przyłączeniowego. **UWAGA!** Nie odkręcać śruby metalowej obudowy.

Zamocować płytę montażową do ściany (patrz ilustr. E, F):

1. Przyłożyć szablon do wiercenia lub płytę montażową do ściany jako szablon i zaznaczyć otwory.
2. Wywiercić otwory.

3. Włożyć elektryczny przewód zasilający do prowadnicy kablowej płyty montażowej (patrz ilustr. F) i zamocować płytę montażową do ściany.

### Podłączanie urządzenia do napięcia zasilającego

Patrz ilustr. G, H

Warunki podłączenia elektrycznego:

- Urządzenie można podłączyć wyłącznie do prawidłowo zainstalowanego gniazdka z zestykiem ochronnym.
- W przypadku podłączenia stałego: Kabel zasilający musi mieć urządzenie do wyłączania, np. wyłączalny bezpiecznik samoczynny lub bezpiecznik wkrętkowy.
- Urządzenie należy podłączyć do przewodu elektrycznego z przewodem ochronnym i wyłącznikiem różnicowo-prądowym.
- Do tego samego kabla nie podłączać innych odbiorników.



#### NIEBEZPIECZEŃSTWO

Kabel elektryczny i elementy urządzenia są podłączone do napięcia!

Ich dotknięcie grozi śmiertelnym porażeniem.

Przed rozpoczęciem jakichkolwiek prac przy urządzeniu:

1. Wyciągnąć wtyczkę z gniazdka. W przypadku podłączenia stałego: Wyłączyć bezpiecznik samoczynny lub wykręcić bezpiecznik.
2. Zabezpieczyć urządzenie przed przypadkowym włączeniem.

Podłączanie przewodów elektrycznych do zacisków (patrz ilustr. G):

1. Przykręcić przewód ochronny osłony do zacisku przyłączeniowego na płycie montażowej.
2. Podłączyć elektryczny przewód zasilający do zacisku przyłączeniowego.
3. Włożyć elektryczny przewód zasilający do uchwytu odciążającego i zamocować przewód.

Stawianie osłony na urządzeniu (patrz ilustr. H):

1. Postawić osłonę na urządzeniu. UWAGA! Nie uszkodzić przewodu ochronnego. Zwracać uwagę na prawidłowe zamocowanie filtra chroniącego silnik (ilustr. A, poz. 7).
2. Dokręcić dwie dolne śruby mocujące osłonę.
3. Dokręcić dwie górne śruby mocujące osłonę.
4. Włożyć wtyczkę do gniazdka, włączyć bezpiecznik samoczynny lub wkręcić bezpiecznik.

## 4 Uruchomienie

### Przed pierwszym uruchomieniem

Muszą być spełnione następujące warunki:

- △ Zachowanie odstępów bezpieczeństwa wg DIN.
- △ Prawidłowe podłączenie do prądu.
- △ Wszystkie filtry są włożone i nieuszkodzone.

### Włączanie i wyłączanie

Włączanie/wyłączanie urządzenia odbywa się bezdotykowo za pomocą czujnika:

1. Trzymać ręce lub głowę pod otworem nadmuchowym urządzenia.
  - ↳ Czujnik włącza automatycznie urządzenie.
  - ↳ Po usunięciu rąk lub głowy spod obszaru działania czujnika urządzenie wyłącza się.
  - ↳ Urządzenie wyłącza się automatycznie, jeśli ręce lub głowa będą trzymane w obszarze działania czujnika przez dłuższy czas:
    - Suszarka do rąk: 35 sekund
    - Suszarka do włosów: 4 minuty

## Zabezpieczenia

Suszarka do rąk posiada następujące zabezpieczenia:

- wyłączenie w ramach środków bezpieczeństwa przez czujnik po 35 sekundach;
- ogranicznik temperatury bezpieczeństwa w razie przegrzania, np. zatknięty otwór nadmuchowy;
- termiczny bezpiecznik topikowy w razie przegrzania.

Suszarka do włosów posiada następujące zabezpieczenia:

- wyłączenie w ramach środków bezpieczeństwa przez czujnik po około 4 minutach, np. w razie zaklejenia gumą do żucia przez wandalę;
- ogranicznik temperatury bezpieczeństwa w razie przegrzania, np. zatknięty otwór nadmuchowy;
- termiczny bezpiecznik topikowy w razie przegrzania.

## 5 Postępowanie w sytuacjach awaryjnych

W razie zagrożenia pożarem, porażenia prądem elektrycznym, uszkodzenia mechanicznego, nienormalnych stanów urządzenia lub nieprawidłowego użycia należy:

1. Wyciągnąć wtyczkę z gniazdka. W przypadku podłączenia stałego: Wyłączyć bezpiecznik samoczynny lub wykrcić bezpiecznik.
2. Zabezpieczyć urządzenie przed przypadkowym włączeniem.

## 6 Diagnozowanie usterek i naprawy

Usterka	Przyczyna	Usuwanie
Nie można uruchomić urządzenia	Zabrudzony czujnik	Oczyścić czujnik i wytrzeć go wilgotną szmatką
	Zadziałał bezpiecznik	Włączyć bezpiecznik samoczynny lub wymienić bezpiecznik wkrcikowy
	Przegrzanie wskutek zatkania otworu nadmuchowego	Oczyścić otwór nadmuchowy, poczekać aż urządzenie ostygnie
	Zadziałanie termicznego bezpiecznika topikowego	Zlecić serwisowi wymianę termicznego bezpiecznika topikowego
Niewystarczająca wydajność nadmuchu	Zabrudzona kratka zasysania powietrza	Czyszczenie kratki zasysania powietrza

Nie dokonywać żadnych innych ingerencji, tylko skontaktować się z serwisem.

## 7 Konserwacja

### Czyszczenie kratki zasysania powietrza

Patrz ilustr. I

Kratkę zasysania powietrza należy regularnie czyścić, jednak nie rzadziej niż co 6 miesięcy. Czyszczeniem kratki zasysania powietrza może zajmować się wyłącznie odpowiednio wykształcony i wykwalifikowany personel.



#### NIEBEZPIECZEŃSTWO

Kabel elektryczny i elementy urządzenia są podłączone do napięcia! Ich dotknięcie grozi śmiertelnym porażeniem.

Przed rozpoczęciem jakichkolwiek prac przy urządzeniu:

1. Wyciągnąć wtyczkę z gniazdka. W przypadku podłączenia stałego: Wyłączyć bezpiecznik samoczynny lub wykręcić bezpiecznik.
2. Zabezpieczyć urządzenie przed przypadkowym włączeniem.

Zdejmowanie osłony z urządzenia:

1. Wyciągnąć wtyczkę z gniazdka. W przypadku podłączenia stałego: Wyłączyć bezpiecznik samoczynny lub wykręcić bezpiecznik.
2. Odkręcić dwie górne śruby mocujące osłonę.
3. Odkręcić dwie dolne śruby mocujące osłonę.
4. Zdjąć osłonę z płyty montażowej.
5. Odłączyć przewód ochronny (PE) osłony od zacisku przyłączeniowego. UWAGA! Nie odkręcać śruby metalowej obudowy.

Czyszczenie kratki zasysania powietrza:

1. Wykręcić śrubę zabezpieczającą przy kratce zasysania powietrza na spodzie urządzenia.
2. Wyciągnąć kratkę zasysania powietrza dołem z urządzenia.
3. Oczyszczyć kratkę zasysania powietrza z kłaczków i przywierających zanieczyszczeń.
4. Wsunąć kratkę zasysania powietrza od dołu do urządzenia.
5. Zamocować kratkę zasysania powietrza za pomocą śruby zabezpieczającej.

Stawianie osłony na urządzeniu:

1. Postawić osłonę na urządzeniu. UWAGA! Nie uszkodzić przewodu ochronnego. Zwracać uwagę na prawidłowe zamocowanie filtra chroniącego silnik (ilustr. A, poz. 7).
2. Dokręcić dwie dolne śruby mocujące osłonę.
3. Dokręcić dwie górne śruby mocujące osłonę.
4. Włożyć wtyczkę do gniazdka, włączyć bezpiecznik samoczynny lub wkręcić bezpiecznik.

### Czyszczenie urządzenia

Nie czyścić urządzenia myjką wysokociśnieniową. Do czyszczenia używać wyłącznie wilgotnej szmatki i łagodnego środka czyszczącego. Kwasy, aceton i rozpuszczalniki mogą uszkodzić obudowę lub inne elementy urządzenia.

## 8 Usuwanie odpadów



Stare urządzenia zawierają cenne materiały, które nadają się do powtórnego wykorzystania. Odkurzacza nie wyrzucać z normalnymi odpadami, lecz usuwać go poprzez odpowiednie systemy zbierania odpadów, np. poprzez miejski punkt zbiórki odpadów.

## 9 Dane techniczne

		T-C1 (M / Mw)	TH-C1 (M / Mw)
Napięcie	V	220-240	220-240
Częstotliwość	Hz	50/60	50/60
Pobór mocy (maks.)	W	1550	900
Zabezpieczenie	A	16	16
Moc grzewcza	W	550	400
Moc silnika	W	1000	500
Strumień powietrza	l/s	38	22
Prędkość powietrza	m/s	87	50
Głośność	dB(A)	76	76
Klasa ochrony		I	I
Stopień ochrony	IP	23	23
Względny czas schnięcia	s	17	
Szerokość	mm	280	280
Głębokość	mm	182	182
Wysokość	mm	293	293
Ciężar	kg	4,0	4,0

przewód połączeniowy: H05VV-F3G1

## 10 Deklaracja zgodności WE

Deklaracja zgodności WE	
<p>Niniejszym oświadczamy, że określone poniżej urządzenie odpowiada pod względem koncepcji, konstrukcji oraz wprowadzonej przez nas do handlu wersji obowiązującym wymogom dyrektyw UE dotyczącym wymagań w zakresie bezpieczeństwa i zdrowia. Wszelkie nie uzgodnione z nami modyfikacje urządzenia powodują utratę ważności tego oświadczenia.</p>	
Produkt:	Suszarka do rąk i włosów na ciepłe powietrze
Typ:	AirStar
Konstrukcja urządzenia odpowiada następującym odnośnym przepisom:	WE-Dyrektywa o kompatybilności elektromagnetycznej 2014/30/UE 2014/35/UE RoHS 2011/65/UE
Zastosowane normy zharmonizowane:	EN 60335-1:2012 EN 60335-1:2012/AC:2014 EN 60335-1:2012/A11:2014 EN 60335-2-23:2003+A1+A11+A11/AC+A2:2015 EN 62233:2008 EN 62233 Ber.1:2008 EN 61000-3-2:2014 EN 61000-3-3:2013
Są one produkowane zgodnie z normami lub w standardowych dokumentów:	DIN EN 55014-1 (VDE 0875-14-1):2018-08 EN 55014-1:2017 DIN EN 55014-2 (VDE 0875-14-2):2016-01 EN 55014-2:2015 DIN EN 60335-1 (VDE 0700-1):2012-10 DIN EN 60335-1 Ber.1 (VDE 0700-1 Ber.1):2014-04 DIN EN 60335-1/A13 (VDE 0700-1/A13):2018-07 EN 60335-1:2012/A13:2017 DIN EN 61000-3-2 (VDE 0838-2):2015-03 DIN EN 61000-3-3 (VDE 0838-3):2014-03 DIN EN 60335-2-23 (VDE 0700-23):2015-06 DIN EN 62233 (VDE 0700-366):2008-11 DIN EN 62233 Ber.1 (VDE 0700-366 Ber.1):2009-04
Pełnomocnik dokumentacji:	ELECTROSTAR GmbH, Hans-Zinser-Str. 1-3, 73061 Ebersbach/Fils, Germany
	
25.07.2019	Carsten Gresser Head of Quality Assurance

## 1 Fontos tudnivalók

A használati utasítást a használatbavétel előtt gondosan el kell olvasni és a későbbi felhasználás érdekében meg kell őrizni.

Jelen útmutatóban lévő ábrák minden rendelkezésre álló modellváltozatra vonatkoznak, és eltérhetnek a tényleges szállítmánytól.

### A használt szimbólumok és jelek magyarázata

 Ez figyelmeztető szimbólum. Lehetséges sérülésveszélyre figyelmeztet. A sérülés- vagy a halálos veszély elkerülése érdekében minden így jelölt utasítást be kell tartani. A figyelmeztető szimbólum az alábbi jelzőszavakkal együtt jelenik meg: **VESZÉLY**, **FIGYELMEZTETÉS** és **VIGYÁZAT**.

Szimbólum	Jelzőszó	Megnevezés
	<b>VESZÉLY</b>	Olyan magas kockázatú veszélyhelyzetet jelöl, ami megfelelő intézkedések hiányában halállal vagy súlyos sérüléssel fenyeget.
	<b>FIGYELMEZTETÉS</b>	Olyan közepes kockázatú veszélyhelyzetet jelöl, ami megfelelő intézkedések hiányában halált vagy súlyos sérülést okozhat.
	<b>VIGYÁZAT</b>	Olyan csekély kockázatú veszélyhelyzetet jelöl, ami megfelelő intézkedések hiányában közepes vagy könnyű sérülést okozhat.
	<b>FIGYELEM</b>	Olyan veszélyhelyzetet jelöl, ami megfelelő intézkedések hiányában anyagi kárt okozhat.
		Olyan feltételt jelöl, amelynek az adott művelet megkezdéséhez teljesülnie kell.
1./2./3.		A felhasználó által egymás után elvégzendő műveleti lépéseket jelöli.
		Az adott művelet eredményét jelzi.

### A kezelő-, szerelő- és karbantartó-személyzet képzettsége

A szerelést és elektromos bekötést kizárólag képzett szakember végezheti el.

A karbantartást csak olyan személyek végezhetik el, akiket kioktattak a készülék kezelésére és akiket kifejezetten megbíztak ezzel a feladattal.

A készüléket 8 éves kor feletti gyermekek és csökkent fizikai, érzékszervi vagy mentális képességű vagy tapasztalattal, illetve tudással nem rendelkező személyek csak felügyelet mellett használhatják, vagy ha felvilágosították őket a készülék biztonságos használatáról és megér-

tették az ebből eredő veszélyeket. A gyermekeket felügyelet alatt kell tartani annak érdekében, hogy ne játszhassanak a készülékkel.

### **Rendeltetészerű felhasználás**

A készülék kizárólag gyors kéz- (T-C1 M / T-C1 Mw típus) és hajszárításra (TH-C1 M / TH-C1 Mw típus) használható.

A készülék kizárólag üzleti célú, vagyis például szállodákban, fürdőkben, fitness-stúdiókban, gyógyfürdőkben, szaunákban, közösségi létesítményekben, valamint ipari és kereskedelmi célú felhasználásra készült.

A gyártó nem felel azokért a károkért, amelyek a rendeltetésellenes vagy szakszerűtlen kezelés vagy szakszerűtlen javítás miatt következnek be.

### **Ki kell zárni az áramütésveszélyt**

A feszültségnek a típustáblán a hálózati feszültséggel egyeznie kell. A porszívót csak megfelelően biztosított konnektorhoz szabad csatlakoztatni.

A hálózati csatlakozó-vezeték tilos éles peremek felett húzni, megtörni vagy beszorítani. Sérült hálózati csatlakozó-vezetéseket csak a Műszaki adatok fejezetben megadottak szerint szabad cserélni.

A készüléket, valamint tartozékait nem szabad üzembe helyezni az alábbi esetekben:

- Meghibásodott, vagy repedt hálózati csatlakozó-vezeték
- A készülék felismerhetően sérült, pl. a ház repedései miatt
- Láthatatlan sérülés gyanúja esetén, pl. zuhanás vagy ütés után

Az alábbi esetekben ki kell húzni a hálózati csatlakozódugót vagy ki kell csavarni a biztosítékot:

- Ha a készülék szokatlan hangokat ad ki
- Minden karbantartás vagy tisztítás előtt

A kihúzás során csak a hálózati csatlakozót szabad meghúzni, és soha nem magát a vezetékét. A hálózati csatlakozót tilos nedves kézzel megfogni.

### **A telepítés során fenyegető veszélyek kerülése**

A készülék telepítése és üzemeltetése során vegye figyelembe az alábbiakat:

- Nemzeti és regionális előírások
- Műszaki szabályok és irányelvek
- A helyi hatóságok előírásai

### **Kerülni kell az üzem során fenyegető veszélyeket**

A készülék nem üzemeltethető mérgező, robbanásveszélyes, vagy éghető gőzöket és gázokat, illetve mikrobiológiailag szennyezett levegőt tartalmazó helyiségekben. Nem szabad tárgyakat dugni a készülék nyílásaiba. A készüléket nem szabad lefedni és tárgyakat tenni rá.



## Veszély elkerülése karbantartás és javítás során

Javításokat csak szakszemélyzet végezhet. Csak eredeti pótalkatrészeket és tartozékokat szabad használni.

## 2 A készülék felépítése

Lásd az A ábrát

- |                  |                   |
|------------------|-------------------|
| 1 Készülék       | 5 Légbeszívó rács |
| 2 Szerelőlap     | 6 Biztosítócsavar |
| 3 Érzékelő       | 7 Motorvédőszűrő  |
| 4 Kifúvónyílások |                   |

## 3 Szerelés

### Kicsomagolás

1. Vegyen ki minden alkatrészt a csomagolásból.

A csomag tartalma:

- |            |                       |
|------------|-----------------------|
| 1 készülék | 1 sarokcsavarozó TX25 |
| 4 csavar   | 1 fúrósablon          |
| 4 tipli    | 1 kezelési útmutató   |

### A készülék felszerelése

Lásd a B, C, D, E ábrákat.



#### VIGYÁZAT

Nem megfelelő szerelőanyag és szerszám!

A készülék lezuhanása miatt sérülésveszély áll fenn.

Szerelés előtt:

1. Ellenőrizze, hogy a készülékhez mellékelt csavarok és tiplik használhatók-e az alapzathoz.
2. A szereléshez biztosítson megfelelő szerszámot.

Előkészítés (lásd a B, C ábrákat):

1. Válasszon stabil, teherbíró alapzattal rendelkező falat.
2. Vegye figyelembe a szerelési magasságot és a legkisebb távolságot.
3. A fali szereléshez biztosítson megfelelő szerelőanyagot.

Fedél levétele a készülékről (lásd a D ábrát):

1. Oldja ki a fedél két felső rögzítőcsavarját.
2. Oldja ki a fedél két alsó rögzítőcsavarját.
3. A fedelet vegye le a szerelőlapról.
4. A fedél földelővezeték-huzalját (PE) oldja le a földelő-sorkapocsról. FIGYELEM! Ne nyissa ki a fémházon lévő csavart.

A szerelőlap rögzítése a falra (lásd az E, F ábrákat):

1. A fúrósablont vagy szerelőlapot tartsa a falhoz, és jelölje be a furatok helyét.
2. Készítse el a furatokat.

3. Az elektromos csatlakozóvezetékét helyezze be a szerelőlap kábelvezetőjébe (lásd az F ábrát), és rögzítse a szerelőlapot a falra.

### A készülék bekötése a tápellátásra

Lásd a G, H ábrákat

Az elektromos bekötés alábbi feltételeit figyelembe kell venni:

- A készülék csak szabályosan felszerelt, védőérintkezős csatlakozóaljzathoz csatlakoztatható.
- Fix csatlakozásnál: A tápvezetékek kikapcsoló berendezéssel, pl. kikapcsolható kismegszakítóval vagy becsavarható biztosítékkal kell rendelkeznie.
- A készüléket védővezetékkel és hibaáram-védőkapcsolóval rendelkező tápvezetékre kell csatlakoztatni.
- A készülék elektromos tápvezetékére nem szabad más fogyasztót csatlakoztatni.



#### **VESZÉLY**

Feszültség alatt álló elektromos tápvezeték és készülék-alkatrészek!

Érintésnél halálos áramütés veszélye fenyeget.

A készülékkel történő munkavégzés előtt:

1. Húzza ki a hálózati csatlakozódugót. Fix csatlakozásnál: Kapcsolja ki a kismegszakítót vagy csavarja ki a biztosítékot.
2. Biztosítsa az akaratlan visszakapcsolással szemben.

Elektromos vezetékek csatlakoztatása (lásd a G ábrát):

1. A fedél védővezeték-huzalját csavarozza a szerelőlapon lévő csatlakozó sorkapocsra.
2. Az elektromos tápvezetékét csatlakoztassa a csatlakozó sorkapocsra.
3. Az elektromos tápvezetékét helyezze be a tehermentesítőbe, és rögzítse.

Fedél felhelyezése a készülékre (lásd a H ábrát):

1. Fedél felhelyezése a készülékre. FIGYELEM! A földelővezeték-huzal nem sérülhet meg. Ügyeljen a motorvédőszűrő (A ábra, 7. poz.) megfelelő illeszkedésére.
2. Csavarozza be szorosan a fedél két alsó rögzítőcsavarját.
3. Csavarozza be szorosan a fedél két felső rögzítőcsavarját.
4. A csatlakozódugó bedugása a csatlakozóaljzatba, kismegszakító bekapcsolása, vagy a biztosíték becsavarása.

## 4 Üzembe helyezés

### Az első üzembe helyezés előtt vegye figyelembe az alábbiakat

Győződjön meg az alábbi előfeltételek teljesüléséről:

- △ A DIN szerinti biztonsági távolságok betartásra kerültek.
- △ Megfelelően csatlakoztatták az áramellátást.
- △ Minden szűrő be van helyezve és ép.

### Bekapcsolás és kikapcsolás

A készülék be- és kikapcsolása érintés nélkül, érzékelő használatával történik:

1. Kezét vagy fejét helyezze a készülék kifúvónyílása alá.
  - ↳ Az érzékelő automatikusan bekapcsolja a készüléket.
  - ↳ A készülék kikapcsol, ha kezét vagy fejét elveszi az érzékelő tartományából.
  - ↳ A készülék automatikusan kikapcsol, ha keze vagy feje hosszabb ideig az érzékelő tartományában marad:
    - Kézszáritó: 35 másodperc
    - Hajszáritó: 4 perc

### Biztonsági berendezések

A kézszáritó az alábbi biztonsági berendezésekkel rendelkezik:

- Érzékelős biztonsági kikapcsolás 35 másodperc múlva
- Biztonsági hőmérséklet-határoló túlmelegedésnél, pl. eltömődött kifúvónyílásnál
- Hőelemes olvadóbiztosíték túlmelegedésnél

A hajszáritó az alábbi biztonsági berendezésekkel rendelkezik:

- Az érzékelős biztonsági kikapcsolás kb. 4 perc múlva - pl. rágógumis vandalizmusnál - kikapcsol
- Biztonsági hőmérséklet-határoló túlmelegedésnél, pl. eltömődött kifúvónyílásnál
- Hőelemes olvadóbiztosíték túlmelegedésnél

## 5 Követendő magatartás vészhelyzetben

Tűz, elektromos áramütés, fizikai sérülés, szokatlan üzemmállapotok vagy visszaélés esetén az alábbiak szerint járjon el:

1. Húzza ki a hálózati csatlakozódugót. Fix csatlakozásnál: Kapcsolja ki a kismegszakítót, vagy csavarja ki a biztosítékot.
2. Biztosítsa az akaratlan visszakapcsolással szemben.

## 6 Hibakeresés és javítás

Zavar	Ok	Elhárítás
A készülék nem indul	Az érzékelő szennyezett	Tisztítsa meg az érzékelőt a szennyező anyagoktól, és törölje le nedves kendővel
	Kioldott a biztosíték	Kapcsolja be a kismegszakítót, vagy cserélje ki a csavaros biztosítékot
	Az eltömődött kifúvónyílás miatti túlmelegedés	Tisztítsa meg a kifúvónyílást, és hagyja lehűlni a készüléket
	A termikus olvadóbiztosíték kioldott	Cseréltesse ki a termikus olvadóbiztosítékot az ügyfélszolgálattal
Elégtelen levegő-teljesítmény	A légbeszívó rács beszenyeződött	A légbeszívó rács megtisztítása

További beavatkozáshelyett keresse az ügyfélszolgálatot.

## 7 Karbantartás

### A légbeszívó rács megtisztítása

Lásd az I ábrát

A légbeszívó rácsot rendszeresen, legalább azonban 6 havonta meg kell tisztítani. A légbeszívó rács tisztítását csak képzett szakember végezheti.



#### **VESZÉLY**

Feszültség alatt álló elektromos tápvezeték és készülék-alkatrészek!  
Érintésnél halálos áramütés veszélye fenyeget.

A készülékkel történő munkavégzés előtt:

1. Húzza ki a hálózati csatlakozódugót. Fix csatlakozásnál: Kapcsolja ki a kismegszakítót vagy csavarja ki a biztosítékot.
2. Biztosítsa az akaratlan visszakapcsolással szemben.

A fedél levétele a készülékről:

1. Húzza ki a hálózati csatlakozódugót. Fix csatlakozásnál: Kapcsolja ki a kismegszakítót vagy csavarja ki a biztosítékot.
2. Oldja ki a fedél két felső rögzítőcsavarját.
3. Oldja ki a fedél két alsó rögzítőcsavarját.
4. A fedelet vegye le a szerelőlapról.
5. A fedél földelővezeték-huzalját (PE) oldja le a földelő-sorkapocsról. FIGYELEM! Ne nyissa ki a fémházon lévő csavart.

A légbeszívó rács megtisztítása:

1. A készülék alján lévő légbeszívó rácsról csavarja le a biztosítócsavart.
2. A légbeszívó rácsot lefelé húzza le a készülékről.
3. A légbeszívó rácsot tisztítsa meg a szősztól és a felületre tapadó szennyeződésektől.
4. A légbeszívó rácsot alulról tolja be a készülékbe.
5. A légbeszívó rácsot rögzítse biztosítócsavarral.

Fedél felhelyezése a készülékre:

1. Fedél felhelyezése a készülékre. FIGYELEM! A földelővezeték-huzal nem sérülhet meg. Ügyeljen a motorvédezőszűrő (A ábra, 7. poz.) megfelelő illeszkedésére.
2. Csavarozza be szorosan a fedél két alsó rögzítőcsavarját.
3. Csavarozza be szorosan a fedél két felső rögzítőcsavarját.
4. A csatlakozódugó bedugása a csatlakozóaljzatba, kismegszakító bekapcsolása, vagy a biztosíték becsavarása.

### A készülék tisztítása

A készülék nem tisztítható nagynyomású tisztítóberendezéssel. Kizárólag nedves kendővel és enyhe tisztítószerrel tisztítható. A sav, aceton vagy oldószerek károsíthatják a házat vagy a készülékalkatrészeit.

## 8 Eltávolítás



A régi készülékek értékes anyagokat tartalmaznak, amik alkalmasak az újrahasznosításra. A porszívót ne keverje a normál háztartási szemét közé, hanem adja le a megfelelő gyűjtőhelyen, pl a városi hulladékkezelő vállalatnál.

## 9 Műszaki adatok

		T-C1 (M / Mw)	TH-C1 (M / Mw)
Feszültség	V	220-240	220-240
Frekvencia	Hz	50/60	50/60
Teljesítményfelvétel (max.)	W	1550	900
Biztosíték	A	16	16
Fűtőteljesítmény	W	550	400
Motorteljesítmény	W	1000	500
Légáram	l/s	38	22
Levegősebesség	m/s	87	50
Hangerő	dB(A)	76	76
Védelmi osztály		I	I
Védettség	IP	23	23
Relatív száradási idő	s	17	
Szélesség	mm	280	280
Mélység	mm	182	182
Magasság	mm	293	293
Tömeg	kg	4,0	4,0

csatlakozó kábel: H05VV-F3G1

## 10 Hasonlósági nyilatkozat

Hasonlósági nyilatkozat	
<p>Ezennel tanúsítjuk, hogy az alábbiakban megnevezett gép tervezése és építési módja alapján az általunk forgalomba hozott kivitelben megfelel az EK irányelvek vonatkozó, alapvető biztonsági és egészségügyi követelményeinek. A gép jóváhagyásunk nélkül történő módosítása esetén ez a nyilatkozat elveszti érvényességét.</p>	
Termék:	Meleglevegős kéz- és hajszárító
Típus:	AirStar
A készülék telepítése megfelel az alábbi idevonatkozó határozatoknak:	EC-irányelvek EMV 2014/30/EU 2014/35/EU RoHS 2011/65/EU
Alkalmazott harmonizált szabványok:	EN 60335-1:2012 EN 60335-1:2012/AC:2014 EN 60335-1:2012/A11:2014 EN 60335-2-23:2003+A1+A11+A11/AC+A2:2015 EN 62233:2008 EN 62233 Ber.1:2008 EN 61000-3-2:2014 EN 61000-3-3:2013
Alkalmazott, országon belüli szabványok és specifikációk:	DIN EN 55014-1 (VDE 0875-14-1):2018-08 EN 55014-1:2017 DIN EN 55014-2 (VDE 0875-14-2):2016-01 EN 55014-2:2015 DIN EN 60335-1 (VDE 0700-1):2012-10 DIN EN 60335-1 Ber.1 (VDE 0700-1 Ber.1):2014-04 DIN EN 60335-1/A13 (VDE 0700-1/A13):2018-07 EN 60335-1:2012/A13:2017 DIN EN 61000-3-2 (VDE 0838-2):2015-03 DIN EN 61000-3-3 (VDE 0838-3):2014-03 DIN EN 60335-2-23 (VDE 0700-23):2015-06 DIN EN 62233 (VDE 0700-366):2008-11 DIN EN 62233 Ber.1 (VDE 0700-366 Ber.1):2009-04
A dokumentációért felelős személy:	ELECTROSTAR GmbH, Hans-Zinser-Str. 1-3, 73061 Ebersbach/Fils, Germany
	 Carsten Gresser Head of Quality Assurance
25.07.2019	





## 1 Důležitá bezpečnostní upozornění

Před uvedením do provozu si pečlivě přečtěte návod k obsluze a uschovejte si jej k pozdějšímu nahlédnutí.

Obrázky v tomto návodu se vztahují ke všem modelovým variantám a mohou se lišit od skutečného rozsahu dodávky.

### Vysvětlení použitých symbolů a znaků

 Toto je výstražný symbol. Varuje před možným nebezpečím zranění. Dodržujte všechny pokyny označené tímto výstražným symbolem, abyste předešli zranění nebo usmrcení. Výstražný symbol se objevuje vždy ve spojení se signálními slovy **NEBEZPEČÍ**, **VAROVÁNÍ** a **POZOR**.

Symbol	Signální slovo	Popis
	<b>NEBEZPEČÍ</b>	Označuje ohrožení s vysokým stupněm rizika, jež má za následek smrt nebo těžké úrazy, jestliže se mu nezabrání.
	<b>VAROVÁNÍ</b>	Označuje ohrožení se středním stupněm rizika, jež může mít za následek smrt nebo těžké úrazy, jestliže se mu nezabrání.
	<b>POZOR</b>	Označuje ohrožení se středním stupněm rizika, jež může mít za následek lehké nebo středně těžké zranění, jestliže se mu nezabrání.
	<b>UPOZORNĚNÍ</b>	Označuje ohrožení s možným následkem věcných škod, pokud se mu nezabrání.
		Označuje předpoklad, který musí být splněn, než je možné provést určitou činnost.
1./2./3.		Označuje kroky činnosti, které uživatel musí postupně provést.
		Označuje výsledek činnosti.

### Kvalifikace obslužného, montážního a údržbového personálu

Montáž a elektrické připojení smí provádět jen vyškolený odborný personál.

Údržbu smí provádět jen osoby, které jsou zaškolené ohledně manipulace s přístrojem a touto činností jsou výslovně pověřené.

Tento přístroj není určený k tomu, aby jej používaly děti od 8 let a osoby s omezenými fyzickými, sensorickými nebo duševními schopnostmi nebo s nedostatečnou zkušeností a/nebo znalostí, pokud na ně nebudou dohlížet odpovědné osoby, nebo pokud od nich neobdrží pokyny, jak přístroj používat. Na děti je třeba dohlédnout, aby si s přístrojem nehrály.

## Použití v souladu s určením

Přístroj slouží k rychlému vysušení rukou (typ T-C1 M / T-C1 Mw) a vlasů (typ TH-C1 M / TH-C1 Mw).

Přístroj je určen pro komerční využití, například pro použití v hotelech, koupelnách, fitness studiích, lázních, saunách, veřejných zařízeních, v průmyslu a obchodě.

Výrobce neručí za škody způsobené používáním k jinému než schválenému účelu, neodborným ovládním nebo neodbornou opravou.

## Zamezení úrazu elektrickým proudem

Napětí na typovém štítku musí souhlasit se síťovým napětím. Vysavač připojujte jen do řádně jištěné zásuvky.

Elektrický síťový kabel netahejte přes ostré hrany, nezalamujte nebo nepřiskřípněte. Poškozený elektrický síťový kabel nahraďte jen typem uvedeným v kapitole Technické údaje.

Přístroj včetně příslušenství neuvádějte do provozu v následujících případech:

- síťový připojovací kabel je vadný nebo má trhliny
- přístroj je viditelně poškozený, např. prasklý kryt
- při podezření na skrytou závadu, např. po pádu nebo nárazu

V následujících případech vytáhněte síťovou zástrčku, vypněte automatickou pojistku nebo vyšroubujte pojistku:

- když přístroj vydává nezvyklé zvuky
- před každým čištěním nebo údržbou

Při vytahování ze zásuvky vždy tahejte jen za zástrčku, nikdy za elektrický síťový kabel. Nedotýkejte se síťové zástrčky nikdy mokřýma rukama.

## Vyvarujte se nebezpečí během instalace

Při instalaci a provozu přístroje dodržujte:

- národní a regionální předpisy
- technická pravidla a směrnice
- ustanovení místních úřadů

## Vyvarujte se nebezpečí během provozu

Neprovozujte přístroj v místnostech s toxickými, výbušnými nebo hořlavými výparry nebo plyny, nebo s mikrobiologicky kontaminovaným vzduchem. Do otvorů přístroje nestrkejte žádné předměty. Přístroj nezakrývejte ani na něj nestavte žádné předměty.

## Zamezení nebezpečí při údržbě a opravách

Opravy nechte provádět jen odborníky. Používejte jen originální náhradní díly a příslušenství.



## 2 Konstrukce přístroje

Viz obr. A

- |                           |                           |
|---------------------------|---------------------------|
| 1 Přístroj                | 5 Mřížka nasávání vzduchu |
| 2 Montážní deska          | 6 Pojistný šroub          |
| 3 Senzor                  | 7 Filtr na ochranu motoru |
| 4 Výstupní otvory vzduchu |                           |

## 3 Montáž

### Vybalení

1. Vyjměte všechny díly z obalu.

Rozsah dodávky:

- |             |                         |
|-------------|-------------------------|
| 1 přístroj  | 1 úhlový šroubovák TX25 |
| 4 šrouby    | 1 vrtací šablona        |
| 4 hmoždinky | 1 návod k obsluze       |

### Montáž přístroje

Viz obr. B, C, D, E.



#### POZOR

Nevhodný montážní materiál a nářadí!  
Nebezpečí zranění padajícím přístrojem.

Před montáží:

1. Zkontrolujte, zda jsou šrouby a hmoždinky dodávané s přístrojem vhodné pro příslušný podklad.
2. Připravte si vhodné nářadí pro montáž.

Příprava (viz obr. B, C):

1. Zvolte stěnu se stabilním, nosným podkladem.
2. Dodržujte montážní výšku a minimální odstupy.
3. Připravte si připevňovací materiál pro montáž do stěny.

Sejmutí krytu z přístroje (viz obr. D):

1. Vyšroubujte z krytu oba horní upevňovací šrouby.
2. Vyšroubujte z krytu oba spodní upevňovací šrouby.
3. Sejměte kryt z montážní desky.
4. Uvolněte ochranný vodič (PE) z přípojovací svorky v krytu. POZOR! Nepovolujte šroub v kovovém tělese.

Připevnění montážní desky na stěnu (viz obr. E, F):

1. Přidržte vrtací šablona nebo montážní desku na stěně a vyznačte otvory pro vrtání.
2. Vyvrtejte otvory.
3. Do kabelové průchodky v montážní desce vložte elektrický přípojovací kabel (viz obr. F) a montážní desku připevněte na stěnu.

## Připojení přístroje ke zdroji napětí

Viz obr. G, H

Dodržte tyto podmínky pro elektrické připojení:

- Přístroj připojte jen k řádně instalované zásuvce s ochranným kontaktem.
- Při připojení napevno: Přívodní vedení musí mít odpojovací zařízení, např. odpojitelnou automatickou pojistku nebo šroubovací pojistku.
- Připojte přístroj k elektrickému přívodu s ochranným vodičem a ochranným spínačem proti chybnému proudu.
- K elektrickému přívodu přístroje nepřipojujte žádné další spotřebiče.



### NEBEZPEČÍ

Elektrický přívodní kabel a součásti přístroje pod napětím!

Při dotyku nebezpečí smrtelného úrazu proudem.

Před prováděním jakýchkoliv prací na přístroji:

1. Vytáhněte síťovou zástrčku ze zásuvky. Při připojení napevno: Vypněte automatickou pojistku nebo vyšroubujte pojistku.
2. Zajistěte je proti neúmyslnému opětovnému zapnutí.

Připojení elektrických kabelů svorkami (viz obr. G):

1. Přišroubujte ochranný vodič krytu k připojovací svorce na montážní desce.
2. Připojte přívodní kabel k připojovací svorce.
3. Uložte elektrické přívodní vedení do odlehčení od tahu a zafixujte.

Nasazení krytu na přístroj (viz obr. H):

1. Nasaďte kryt na přístroj. POZOR! Nepoškodte ochranný vodič. Dávejte pozor na správné usazení filtru na ochranu motoru (obr. A, poz. 7).
2. Zašroubujte do krytu oba spodní upevňovací šrouby.
3. Zašroubujte do krytu oba horní upevňovací šrouby.
4. Zastrčte zástrčku do zásuvky, zapněte automatickou pojistku nebo zašroubujte pojistku.

## 4 Uvedení do provozu

### Před prvním uvedením do provozu dodržujte

Ujistěte se, že jsou splněné následující podmínky:

- △ Jsou dodrženy bezpečnostní vzdálenosti podle DIN.
- △ Elektrické napájení je správně připojené.
- △ Všechny filtry jsou nasazené a nejsou poškozené.

### Zapínání a vypínání

Zapnutí a vypnutí přístroje se provádí bezdotykově senzorem:

1. Podržte ruce nebo hlavu pod výstupním otvorem vzduchu na přístroji.
  - ↳ Senzor automaticky zapne přístroj.
  - ↳ Přístroj se vypne, jakmile se ruce nebo hlava oddálí z oblasti senzoru.
  - ↳ Přístroj se automaticky vypne, jestliže ruce nebo hlava zůstanou v oblasti senzoru po delší dobu:
    - Vysoušeč rukou: 35 sekund
    - Vysoušeč vlasů: 4 minuty

## Bezpečnostní zařízení

Vysoušeč rukou má následující bezpečnostní zařízení:

- senzorické bezpečnostní vypnutí po 35 sekundách
- bezpečnostní teplotní omezovač při přehřátí, např. při ucpaném výstupní otvoru vzduchu
- tavnou tepelnou pojistku při přehřátí

Vysoušeč vlasů má následující bezpečnostní zařízení:

- senzorické bezpečnostní vypnutí po cca 4 minutách, např. při vandalismu způsobeném žvýkačkou
- bezpečnostní teplotní omezovač při přehřátí, např. při ucpaném výstupní otvoru vzduchu
- tavnou tepelnou pojistku při přehřátí

## 5 Chování v případě nouze

Při nebezpečí požáru, zásahu elektrickým proudem, mechanickém poškození, při neobvyklých provozních stavech nebo zneužití postupujte takto:

1. Vytáhněte síťovou zástrčku ze zásuvky. Při připojení napevno: Vypněte automatickou pojistku nebo vyšroubujte pojistku.
2. Zajistěte je proti neúmyslnému opětovnému zapnutí.

## 6 Vyhledávání závad a oprava

Porucha	Příčina	Odstranění
Přístroj se nerozběhne	Znečištěný senzor	Odstraňte ze senzoru nečistoty a otřete jej vlhkým hadrem
	Zareagovalo jištění	Zapněte automatickou pojistku nebo vyměňte šroubovací pojistku
	Přehřátí z důvodu ucpaného výstupního otvoru vzduchu	Vyčistěte výstupní otvor vzduchu, nechte přístroj vychladnout
	Zareagovala tavná tepelná pojistka	Nechte tavnou tepelnou pojistku vyměnit zákaznickým servisem
Nedostatečný výkon vzduchu	Znečištěná mřížka nasávání vzduchu	Vyčistěte mřížku nasávání vzduchu

Neprovádějte žádné jiné zásahy, ale kontaktujte zákaznický servis.

## 7 Údržba

### Vyčistěte mřížku nasávání vzduchu

Viz obr. I

V pravidelných intervalech, minimálně však jednou za 6 měsíců, čistěte mřížku nasávání vzduchu. Čištění mřížky nasávání vzduchu smí provádět jen vyškolený odborný personál.



### NEBEZPEČÍ

Elektrický přívodní kabel a součásti přístroje pod napětím!  
Při dotyku nebezpečí smrtelného úrazu proudem.

Před prováděním jakýchkoliv prací na přístroji:

1. Vytáhněte síťovou zástrčku ze zásuvky. Při připojení napravo: Vypněte automatickou pojistku nebo vyšroubujte pojistku.
2. Zajistěte je proti neúmyslnému opětovnému zapnutí.

Sejmutí krytu z přístroje:

1. Vytáhněte síťovou zástrčku ze zásuvky. Při připojení napravo: Vypněte automatickou pojistku nebo vyšroubujte pojistku.
2. Vyšroubujte z krytu oba horní upevňovací šrouby.
3. Vyšroubujte z krytu oba spodní upevňovací šrouby.
4. Sejměte kryt z montážní desky.
5. Uvolněte ochranný vodič (PE) z připojovací svorky v krytu. POZOR! Nepovolujte šroub v kovovém tělese.

Čištění mřížky nasávání vzduchu:

1. Vyšroubujte pojistný šroub z mřížky nasávání vzduchu na spodní straně přístroje.
2. Vytáhněte mřížku nasávání vzduchu dolů z přístroje.
3. Odstraňte z mřížky nasávání vzduchu vlákna a vyčistěte pevně usazené čistoty.
4. Zasuňte mřížku nasávání vzduchu zespoda do přístroje.
5. Zajistěte mřížku nasávání vzduchu pojistným šroubem.

Nasazení krytu na přístroj:

1. Nasadte kryt na přístroj. POZOR! Nepoškodte ochranný vodič. Dávejte pozor na správné usazení filtru na ochranu motoru (obr. A, poz. 7).
2. Zašroubujte do krytu oba spodní upevňovací šrouby.
3. Zašroubujte do krytu oba horní upevňovací šrouby.
4. Zastrčte zástrčku do zásuvky, zapněte automatickou pojistku nebo zašroubujte pojistku.

### Čištění přístroje

Nečistěte přístroj vysokotlakým čističem. Pro čištění používejte jen vlhký hadr a jemný čisticí prostředek. Kyseliny, aceton nebo rozpouštědla mohou poškodit kryt nebo součásti přístroje.

## 8 Zpracování odpadů



Staré přístroje jsou vyrobené z cenných materiálů, které jsou vhodné k recyklaci. Nelikvidujte vysavače spolu s domovním odpadem, ale nechte je zlikvidovat odborně prostřednictvím vhodných sběrných míst, např. prostřednictvím komunální sběrný odpadu.

## 9 Technické údaje

		T-C1 (M / Mw)	TH-C1 (M / Mw)
Napětí	V	220-240	220-240
Kmitočet	Hz	50/60	50/60
Příkon (max.)	W	1550	900
Jištění	A	16	16
Topný výkon	W	550	400
Výkon motoru	W	1000	500
Proud vzduchu	l/s	38	22
Rychlost vzduchu	m/s	87	50
Hlasitost	dB(A)	76	76
Třída ochrany		I	I
Krytí	IP	23	23
Relativní doba vysoušení	s	17	
Šířka	mm	280	280
Hloubka	mm	182	182
Výška	mm	293	293
Hmotnost	kg	4,0	4,0

Propojovací kabel:H05VV-F3G1

## 10 ES prohlášení o shodě

ES prohlášení o shodě	
Tímto prohlašujeme, že níže označené stroje odpovídají jejich základní koncepcí a konstrukčním provedením, stejně jako námi do provozu uvedenými konkrétními provedeními, příslušným zásadním požadavkům o bezpečnosti a ochraně zdraví směrnic ES. Při jakýchkoli na stroji provedených změnách, které nebyly námi odsouhlaseny, pozbývá toto prohlášení svou platnost.	
Výrobek:	Teplovzdušný sušič rukou a vlasů
Typ:	AirStar
Konstrukce přístrojů splňuje tyto příslušné předpisy:	Směrnice 2014/30/EU o elektromagnetické kompatibilitě 2014/35/EU RoHS 2011/65/EU
Použité harmonizační normy:	EN 60335-1:2012 EN 60335-1:2012/AC:2014 EN 60335-1:2012/A11:2014 EN 60335-2-23:2003+A1+A11+A11/AC+A2:2015 EN 62233:2008 EN 62233 Ber.1:2008 EN 61000-3-2:2014 EN 61000-3-3:2013
Aplikované národní normy a technické specifikace:	DIN EN 55014-1 (VDE 0875-14-1):2018-08 EN 55014-1:2017 DIN EN 55014-2 (VDE 0875-14-2):2016-01 EN 55014-2:2015 DIN EN 60335-1 (VDE 0700-1):2012-10 DIN EN 60335-1 Ber.1 (VDE 0700-1 Ber.1):2014-04 DIN EN 60335-1/A13 (VDE 0700-1/A13):2018-07 EN 60335-1:2012/A13:2017 DIN EN 61000-3-2 (VDE 0838-2):2015-03 DIN EN 61000-3-3 (VDE 0838-3):2014-03 DIN EN 60335-2-23 (VDE 0700-23):2015-06 DIN EN 62233 (VDE 0700-366):2008-11 DIN EN 62233 Ber.1 (VDE 0700-366 Ber.1):2009-04
Osoba zplnomocněná sestavením dokumentace:	ELECTROSTAR GmbH, Hans-Zinser-Str. 1-3, 73061 Ebersbach/Fils, Germany
	
25.07.2019	Carsten Gresser Head of Quality Assurance



## 1 Dôležité bezpečnostné upozornenia

Návod na použitie si starostlivo prečítajte pred uvedením do prevádzky a uschovajte ho pre neskoršie vyhľadávanie informácií.

Obrázky v tomto návode sa vzťahujú na všetky dostupné varianty modelu a môžu sa odlišovať od skutočného rozsahu dodávky.

### Vysvetlenie k použitým symbolom a značkám

 Toto je výstražný symbol. Tento varuje pred možným nebezpečenstvom poranenia. Dodržiavajte všetky pokyny, ktoré sú označené týmto symbolom, aby sa zabránilo poraneniam alebo smrti. Výstražný symbol sa objavuje vždy v spojení so signalizujúcimi slovami **NEBEZPEČENSTVO**, **VÝSTRAHA** a **OPATRNE**.

Symbol	Signalizujúce slovo	Opis
	<b>NEBEZPEČENSTVO</b>	Označuje ohrozenie s vysokým stupňom rizika, ktoré má za následok smrť alebo ťažké poranenia, ak sa mu nezabráni.
	<b>VÝSTRAHA</b>	Označuje ohrozenie so stredným stupňom rizika, ktoré môže mať za následok smrť alebo ťažké poranenia, ak sa mu nezabráni.
	<b>OPATRNE</b>	Označuje ohrozenie s nízkym stupňom rizika, ktoré môže mať za následok ľahké alebo mierne poranenia, ak sa mu nezabráni.
	<b>POZOR</b>	Označuje ohrozenie, ktoré môže mať za následok vecné škody, ak sa mu nezabráni.
△		Označuje predpoklad, ktorý musí byť splnený, skôr ako sa bude môcť vykonať činnosť.
1./2./3.		Označuje kroky činnosti vykonávané za sebou prostredníctvom používateľa.
↳		Označuje výsledok činnosti.

### Kvalifikácia obslužného, montážneho a údržbárskeho personálu

Montáž a elektrické pripojenie smie vykonať iba vyškolený odborný personál.

Údržbu smú vykonávať iba osoby, ktoré sú poučené o manipulácii s prístrojom a výslovne poverené touto činnosťou.

Tento prístroj smú deti vo veku od 8 rokov a osoby so zníženými psychickými, sensorickými alebo mentálnymi schopnosťami alebo s nedostatkom skúseností a vedomostí používať vtedy, keď sa na ne dohliada alebo boli poučené o bezpečnom používaní prístroja a rozumejú nebezpečenstvám z toho vyplývajúcim. Deti musia byť pod dozorom, aby sa zabezpečilo, že sa s prístrojom nebudú hrať.

## Použitie podľa určenia

Tento prístroj slúži na rýchle sušenie rúk (typ T-C1 M / T-C1 Mw) a vlasov (typ TH-C1 M / TH-C1 Mw).

Tento prístroj je určený na profesionálne použitie, napríklad na použitie v hoteloch, plavárňach, fitnes centrách, kúpeľoch, saunách, verejných zariadeniach, priemysle a pri živnostenskom podnikaní.

Výrobca neručí za škody v dôsledku použitia na iné účely, neodbornej obsluhy alebo neodbornej opravy.

## Zabránenie nebezpečenstvám v dôsledku zásahu elektrickým prúdom

Napätie uvedené na typovom štítku sa musí zhodovať so sieťovým napätím. Vysávač pripájajte iba na dostatočne istenú zásuvku.

Sieťové prírodné vedenie neťahajte cez ostré hrany, nezalamujte ho ani nestláčajte. Poškodené sieťové prírodné vedenie vymeňte iba za vyhotovenie uvedené v kapitole Technické údaje.

Prístroj a príslušenstvo neuvádzajte do prevádzky v nasledujúcich prípadoch:

- Sieťové prírodné vedenie je chybné alebo má trhliny
- Prístroj je poškodený, napr. vplyvom trhlín na kryte
- Pri podozrení na neviditeľné poškodenie, napr. po páde alebo náraze

V nasledujúcich prípadoch vyťahnite sieťovú zástrčku, vypnite poistkový automat alebo vyskrutkujte poistku:

- Keď prístroj vydáva neobvyklé zvuky
- Pred každou údržbou alebo čistením

Pri vyťahovaní zo zásuvky ťahajte vždy iba za zástrčku, nikdy nie za sieťové prírodné vedenie. Zástrčku nikdy nechytajte mokrými rukami.

## Zabránenie nebezpečenstvám počas inštalácie

Pre inštaláciu a prevádzku prístroja dodržiavajte:

- Národné a regionálne predpisy
- Technické pravidlá a smernice
- Nariadenia miestnych úradov

## Zabránenie nebezpečenstvám počas prevádzky

Prístroj neprevádzkujte v priestoroch s jedovatými, výbušnými alebo horľavými parami a plynmi alebo mikrobiologicky znečisteným vzduchom. Do otvorov prístroja nestrkajte žiadne predmety. Prístroj nezakrývajte a neodkladajte naň žiadne predmety.

## Zabránenie nebezpečenstvám pri údržbe a oprave

Opravy nechajte vykonávať iba odborníkom. Používajte iba originálne náhradné diely a diely príslušenstva.



## 2 Konštrukcia prístroja

Pozri obr. A

- |                      |                             |
|----------------------|-----------------------------|
| 1 Prístroj           | 5 Nasávacia mriežka vzduchu |
| 2 Montážna doska     | 6 Poistná skrutka           |
| 3 Snímač             | 7 Filter ochrany motora     |
| 4 Vyfukovacie otvory |                             |

## 3 Montáž

### Vybalenie

1. Vyberte všetky diely z obalu.

Rozsah dodávky:

- |             |                          |
|-------------|--------------------------|
| 1 prístroj  | 1 uhlový skrutkovač TX25 |
| 4 skrutky   | 1 vŕtacia šablóna        |
| 4 príchytky | 1 návod na použitie      |

### Montáž prístroja

Pozri obr. B, C, D, E.



#### OPATRNE

Nevhodný montážny materiál a náradie!  
Nebezpečenstvo poranenia spôsobené padajúcim prístrojom.

Pred montážou:

1. Skontrolujte, či sú dodané skrutky a príchytky vhodné pre podklad.
2. Pripravte si vhodné náradie na montáž.

Príprava (pozri obr. B, C):

1. Zvoľte stenu so stabilným, nosným podkladom.
2. Dodržte montážnu výšku a minimálne vzdialenosti.
3. Pripravte vhodný upevňovací materiál pre montáž na stenu.

Odobratie krytu z prístroja (pozri obr. D):

1. Uvoľnite obidve horné upevňovacie skrutky krytu.
2. Uvoľnite obidve dolné upevňovacie skrutky krytu.
3. Kryt odoberte z montážnej dosky.
4. Drôt ochranného vodiča (PE) krytu uvoľnite z pripojovacej svorky. POZOR! Neuvolňujte skrutku na kovovom telese.

Upevnenie montážnej dosky na stenu (pozri obr. E, F):

1. Vŕtaciú šablónu alebo montážnu dosku držte na stene a označte si otvory na vyvrtanie.
2. Vyvrtajte otvory.
3. Elektrické pripojovacie vedenie zavedte do vedenia kábla montážnej dosky (pozri obr. F) a montážnu dosku upevnite na stenu.

## Pripojenie prístroja na napájanie napätím

Pozri obr. G, H

Dodržite nasledujúce podmienky pre elektrické pripojenie:

- Prístroj pripojte iba na riadne nainštalovanú zásuvku s ochranným kontaktom.
- Pri pripojení napevno: Prívodné vedenie musí mať vypínacie zariadenie, napr. vypínateľný poistkový automat alebo závitovú poistku.
- Prístroj pripojte na elektrické prívodné vedenie s ochranným vodičom a prúdovým chráničom.
- Na elektrické prívodné vedenie prístroja nepripájajte ďalšie spotrebiče.



### NEBEZPEČENSTVO

Prívodné vedenie a konštrukčné diely prístroja pod napätím!

Pri kontakte hrozí nebezpečenstvo smrteľného zásahu elektrickým prúdom.

Pred všetkými prácami na prístroji:

1. Vytiahnite sieťovú zástrčku. Pri pripojení napevno: Vypnite poistkový automat alebo vyskrutkujte poistku.
2. Zaisťte proti náhodnému opätovnému zapnutiu.

Pripojenie elektrických vedení (pozri obr. G):

1. Drôt ochranného vodiča krytu pevne priskrutkujte na pripojovaciu svorku na montážnej doske.
2. Elektrické prívodné vedenie pripojte na pripojovaciu svorku.
3. Elektrické prívodné vedenie založte do odľahčenia od ťahu a zaisťte.

Nasadenie krytu na prístroj (pozri obr. H):

1. Kryt nasadte na prístroj. POZOR! Nepoškodte drôt ochranného vodiča. Dbajte na správne usadenie filtra ochrany motora (obr. A, poz. 7).
2. Pevne zaskrutkujte obidve dolné upevňovacie skrutky krytu.
3. Pevne zaskrutkujte obidve horné upevňovacie skrutky krytu.
4. Zástrčku zastrčte do zásuvky, zapnite istič alebo zatočte poistku.

## 4 Uvedenie do prevádzky

### Pred prvým uvedením do prevádzky dodržte

Zabezpečte, aby boli splnené nasledujúce predpoklady:

- △ Bezpečnostné podľa normy DIN boli dodržané.
- △ Napájanie prúdom je pripojené správne.
- △ Všetky filtre sú nasadené a nepoškodené.

### Zapnutie a vypnutie

Zapnutie a vypnutie prístroja sa realizuje bezdotykovo prostredníctvom snímača:

1. Ruky alebo hlavu držte pod vyfukovacím otvorom prístroja.
  - ↳ Snímač zapne prístroj automaticky.
  - ↳ Prístroj sa vypne, len čo sa ruky alebo hlava vzdiali z oblasti snímača.
  - ↳ Prístroj sa vypne automaticky, ak ruky alebo hlava ostanú dlhší čas v oblasti snímača:
    - Sušič rúk: 35 sekúnd
    - Sušič vlasov: 4 minúty

## Bezpečnostné zariadenia

Sušič rúk má nasledujúce bezpečnostné zariadenia:

- Bezpečnostné vypnutie snímača po 35 sekundách
- Bezpečnostný obmedzovač teploty pri prehriatí, napr. pri upchatom vyfukovacom otvore
- Tepelná tavná poistka pri prehriatí

Sušič vlasov má nasledujúce bezpečnostné zariadenia:

- Bezpečnostné vypnutie snímača po cca 4 minútach, napr. pri vandalizme za použitia žuvačky
- Bezpečnostný obmedzovač teploty pri prehriatí, napr. pri upchatom vyfukovacom otvore
- Tepelná tavná poistka pri prehriatí

## 5 Správanie sa v núdzovom prípade

Pri nebezpečenstve ohňa, zásahu elektrickým prúdom, mechanickom poškodení, neobvyklých prevádzkových stavoch alebo zneužití postupujte takto:

1. Vytiahnite sieťovú zástrčku. Pri pripojení napevno: Vypnite poistkový automat alebo vyskrutkujte poistku.
2. Zaisťte proti náhodnému opätovnému zapnutiu.

## 6 Vyhľadávanie chýb a oprava

Porucha	Príčina	Odstránenie
Prístroj sa nerozbíha	Znečistený snímač	Snímač zbavte znečistení a utrite vlhkou handrou
	Poistka zareagovala	Zapnite istič alebo vymeňte závitovú poistku
	Prehriatie spôsobené upchatým vyfukovacím otvorom	Vyčistite vyfukovací otvor, prístroj nechajte vychladnúť
	Zareagovala tepelná tavná poistka	Tepelnú tavnú poistku nechajte vymeniť zákazníckym servisom
Nedostatočný vzduchový výkon	Znečistená nasávací mriežka vzduchu	Vyčistite nasávaciu mriežku vzduchu

Nevykonávajte žiadne ďalšie zásahy, ale kontaktujte zákaznícky servis.

## 7 Údržba

### Čistenie nasávacej mriežky vzduchu

Pozri obr. I

Nasávaciu mriežku vzduchu čistite v pravidelných intervaloch, minimálne však každých 6 mesiacov. Čistenie nasávacej mriežky vzduchu smie vykonávať iba kvalifikovaný odborný personál.

**NEBEZPEČENSTVO**

Prívodné vedenie a konštrukčné diely prístroja pod napätím!  
Pri kontakte hrozí nebezpečenstvo smrteľného zásahu elektrickým prúdom.

Pred všetkými prácami na prístroji:

1. Vytiahnite sieťovú zástrčku. Pri pripojení napevno: Vypnite poistkový automat alebo vyskrutkujte poistku.
2. Zaisťte proti náhodnému opätovnému zapnutiu.

Odobratie krytu z prístroja:

1. Vytiahnite sieťovú zástrčku. Pri pripojení napevno: Vypnite poistkový automat alebo vyskrutkujte poistku.
2. Uvoľnite obidve horné upevňovacie skrutky krytu.
3. Uvoľnite obidve dolné upevňovacie skrutky krytu.
4. Kryt odoberte z montážnej dosky.
5. Drôt ochranného vodiča (PE) krytu uvoľnite z pripojovacej svorky. POZOR! Neuvoľňujte skrutku na kovovom telese.

Čistenie nasávacej mriežky vzduchu:

1. Vyskrutkujte poistnú skrutku na nasávacej mriežke vzduchu na dolnej strane prístroja.
2. Nasávaciú mriežku vzduchu vytiahnite nadol z prístroja.
3. Nasávaciú mriežku vzduchu vyčistite od žmolkov a prířnavých znečistení.
4. Nasávaciú mriežku vzduchu nasuňte zdola do prístroja.
5. Nasávaciú mriežku vzduchu zaisťte poistnou skrutkou.

Nasadenie krytu na prístroj:

1. Kryt nasadte na prístroj. POZOR! Nepoškodte drôt ochranného vodiča. Dbajte na správne usadenie filtra ochrany motora (obr. A, poz. 7).
2. Pevne zaskrutkujte obidve dolné upevňovacie skrutky krytu.
3. Pevne zaskrutkujte obidve horné upevňovacie skrutky krytu.
4. Zástrčku zastrčte do zásuvky, zapnite istič alebo zatočte poistku.

**Čistenie prístroja**

Prístroj nečistite vysokotlakovým čističom. Na čistenie používajte iba vlhkú handru a jemný čistiaci prostriedok. Kyselina, acetón alebo rozpúšťadlá môžu poškodiť kryt.

**8 Likvidácia**

Staré prístroje obsahujú cenné materiály, ktoré sú vhodné na opätovné spracovanie. Vysávače nedávajte do normálneho odpadu, ale ich odborne zlikvidujte cez vhodné zberné systémy, napr. cez vaše komunálne likvidačné miesto.

## 9 Technické údaje

		T-C1 (M / Mw)	TH-C1 (M / Mw)
Napätie	V	220-240	220-240
Frekvencia	Hz	50/60	50/60
Príkion (max.)	W	1550	900
Istenie	A	16	16
Vykurovací výkon	W	550	400
Výkon motora	W	1000	500
Prúd vzduchu	l/s	38	22
Rýchlosť vzduchu	m/s	87	50
Hlučnosť	dB(A)	76	76
Trieda ochrany		I	I
Stupeň ochrany krytom	IP	23	23
Relatívna doba sušenia	s	17	
Šírka	mm	280	280
Hĺbka	mm	182	182
Výška	mm	293	293
Hmotnosť	kg	4,0	4,0

prepojovací kábel: H05VV-F3G1

## 10 EG – konformné prehlásenie

EG – konformné prehlásenie	
Týmto vyhlasujeme, že ďalej označený stroj zodpovedá na základe jeho koncepcie a konštrukcie a takisto vyhotovenia, ktoré sme dodali, príslušným základným požiadavkám na bezpečnosť a ochranu zdravia uvedeným v smerniciach EÚ. Pri zmene stroja, ktorá nebola nami odsúhlasená, stráca toto prehlásenie svoju platnosť.	
Výrobok:	Teplovzdušný sušič na ruky a na vlasy
Typ:	AirStar
Typ konštrukcie prístrojov zodpovedá príslušným ustanoveniam:	Smernica ES o elektromagnetickej kompatibilite 2014/30/EU 2014/35/EU RoHS 2011/65/EU
Použité harmonizované normy:	EN 60335-1:2012 EN 60335-1:2012/AC:2014 EN 60335-1:2012/A11:2014 EN 60335-2-23:2003+A1+A11+A11/AC+A2:2015 EN 62233:2008 EN 62233 Ber.1:2008 EN 61000-3-2:2014 EN 61000-3-3:2013
Použité národné normy a technické špecifikácie:	DIN EN 55014-1 (VDE 0875-14-1):2018-08 EN 55014-1:2017 DIN EN 55014-2 (VDE 0875-14-2):2016-01 EN 55014-2:2015 DIN EN 60335-1 (VDE 0700-1):2012-10 DIN EN 60335-1 Ber.1 (VDE 0700-1 Ber.1):2014-04 DIN EN 60335-1/A13 (VDE 0700-1/A13):2018-07 EN 60335-1:2012/A13:2017 DIN EN 61000-3-2 (VDE 0838-2):2015-03 DIN EN 61000-3-3 (VDE 0838-3):2014-03 DIN EN 60335-2-23 (VDE 0700-23):2015-06 DIN EN 62233 (VDE 0700-366):2008-11 DIN EN 62233 Ber.1 (VDE 0700-366 Ber.1):2009-04
Osoba zodpovedná za dokumentáciu:	ELECTROSTAR GmbH, Hans-Zinser-Str. 1-3, 73061 Ebersbach/Fils, Germany
	
25.07.2019	Carsten Gresser Head of Quality Assurance

## 1 Indicații de siguranță importante

Înainte de punerea în funcțiune, citiți cu atenție manualul de utilizare și păstrați-l pentru consultarea ulterioară.

Imaginile din acest manual se referă la toate variantele disponibile de model și pot diferi față de conținutul pachetului de livrare efectiv.

### Explicația simbolurilor și semnelor utilizate



Acesta este un simbol de avertizare. El atrage atenția asupra unui posibil pericol de vătămare. Respectați toate instrucțiunile, care sunt marcate cu acest simbol, pentru a evita vătămarile sau decesul. Simbolul de avertizare apare întotdeauna în legătură cu cuvintele de avertizare **PERICOL**, **AVERTIZARE** și **PRECAUȚIE**.

Simbol	Cuvânt de avertizare	Descriere
	<b>PERICOL</b>	Semnaleză un pericol cu grad mare de risc care, dacă nu este evitat, poate avea ca urmare decesul sau vătămări grave.
	<b>AVERTIZARE</b>	Semnaleză un pericol cu grad mediu de risc care, dacă nu este evitat, poate avea ca urmare decesul sau vătămări grave.
	<b>PRECAUȚIE</b>	Semnaleză un pericol cu grad scăzut de risc care, dacă nu este evitat, poate avea ca urmare vătămări ușoare sau moderate.
	<b>ATENȚIE</b>	Semnaleză un pericol care, dacă nu este evitat, poate avea ca urmare daune materiale.
△		Semnaleză o premisă care trebuie îndeplinită înainte de a putea fi efectuată o acțiune.
1./2./3.		Semnaleză pașii care trebuie efectuați succesiv de utilizator.
↳		Semnaleză rezultatul unei acțiuni.

### Calificarea personalului de operare, montare și întreținere

Montajul și racordarea la alimentarea electrică pot fi efectuate exclusiv de un personal de specialitate instruit.

Efectuarea întreținerii este permisă în exclusivitate persoanelor care au fost instruite cu privire la manevrarea aparatului și care au fost însărcinate în mod explicit cu această activitate.

Acest aparat poate fi utilizat de copii cu vârsta de peste 8 ani și de persoane cu capacități fizice, senzoriale sau mentale reduse sau lipsite de experiență și cunoștințe dacă sunt supravegheate sau instruite cu privire la utilizarea aparatului în condiții de siguranță și dacă înțeleg pericolele ce pot rezulta din utilizarea acestuia. Copiii trebuie supravegheați pentru a vă asigura că nu se joacă cu aparatul.

## Utilizarea conform destinației

Aparatul servește la uscarea rapidă a mâinilor (tipul T-C1 M / T-C1 Mw) și a părului (tipul TH-C1 M / TH-C1 Mw).

Aparatul este prevăzut numai pentru uzul comercial, de exemplu pentru utilizare în hoteluri, băi, studiouri de fitness, centra de spa, saune, instituții publice, industrie și spații comerciale.

Producătorul nu își asumă răspunderea pentru avarii datorate utilizării neconforme cu destinația, operării necorespunzătoare sau reparației neprofesioniste.

## Evitarea pericolelor prin electrocutare

Tensiunea de pe plăcuța cu date tehnice trebuie să coincidă cu tensiunea rețelei. Racordați aspiratorul numai la o priză asigurată suficient.

Nu trageți, nu îndoiți sau nu strângeți cablul de racordare la rețea peste muchii ascuțite. Cablul deteriorat de racordare la rețea se înlocuiește numai cu varianta de execuție specificată în capitolul Date tehnice.

Aparatul și accesoriile nu se vor pune în funcțiune în situațiile descrise în cele ce urmează:

- Cablul de alimentare este defect sau are fisuri
- Aparatul este deteriorat vizibil, de exemplu ca urmare a fisurilor din carcasă
- În cazul în care se presupune un defect nevizibil, de exemplu, după o cădere sau un șoc mecanic

În situațiile descrise în cele ce urmează, scoateți ștecărul din priză, decuplați siguranța automată sau deșurubați siguranța:

- Atunci când aparatul produce zgomote anormale
- Înainte de orice activitate de întreținere sau curățare

Când scoateți din priză, trageți numai de ștecăr, niciodată de cablu. Nu apucați niciodată ștecărul de rețea cu mâinile ude.

## Prevenirea pericolelor în timpul instalării

Pentru instalarea și utilizarea aparatului respectați următoarele:

- dispozițiile naționale și locale
- regulile tehnice și directivele
- prevederile autorităților locale

## Prevenirea pericolelor în timpul utilizării

Nu utilizați aparatul în încăperi în care există vapori sau gaze toxice, explozibile sau inflamabile sau aer contaminat microbiologic. Nu introduceți obiecte în deschiderile aparatului. Nu acoperiți aparatul și nu depozitați obiecte pe acesta.



## Evitarea pericolelor în timpul lucrărilor de întreținere și reparație

Permiteți efectuarea reparațiilor numai de către specialiști. Utilizați numai accesorii și piese de schimb originale.

## 2 Structura aparatului

Vezi fig. A

- |                                    |                             |
|------------------------------------|-----------------------------|
| 1 Aparat                           | 5 Grilaj aspirare aer       |
| 2 Placă de montaj                  | 6 Șurub de siguranță        |
| 3 Senzor                           | 7 Filtru de protecție motor |
| 4 Deschideri de evacuare a aerului |                             |

## 3 Montarea

### Dezambalarea

1. Scoateți toate piesele din ambalaj.

Pachetul de livrare:

- |            |                             |
|------------|-----------------------------|
| 1 aparat   | 1 șurubelniță în unghi TX25 |
| 4 șuruburi | 1 șablon pentru găuri       |
| 4 dibluri  | 1 instrucțiuni de utilizare |

### Montarea aparatului

Vezi fig. B, C, D, E.



#### ATENȚIE

Material de montaj și unealtă neadecvate!

Pericol de vătămare corporală din cauza căderii aparatului.

Înainte de montaj:

1. Verificați dacă șuruburile și diblurile furnizate odată cu aparatul sunt adecvate pentru suprafața de fixare.
2. Pregătiți o unealtă adecvată pentru montarea pe perete.

Pregătire (vezi fig. B, C):

1. Alegeți un perete cu o suprafață de fixare stabilă, cu suficientă capacitate portantă.
2. Respectați înălțimea de montaj și distanțele minime.
3. Pregătiți un material de fixare adecvat pentru montarea pe perete.

Scoaterea capotei aparatului (vezi fig. D):

1. Desfaceți ambele șuruburi de fixare de sus de la capotă.
2. Desfaceți ambele șuruburi de fixare de jos de la capotă.
3. Scoateți capota de pe placa de montaj.
4. Desfaceți firul conductorului de protecție (PE) al capotei din borna de conexiune. ATENȚIE! Nu deschideți șurubul din carcasa metalică.

Fixarea plăcii de montaj pe perete (vezi fig. E, F):

1. Țineți șablonul pentru găuri sau placa de montaj pe perete și marcați găurile care trebuie practicate.
2. Efectuați găurile necesare.
3. Introduceți cablul electric de alimentare în orificiul pentru cablu din placa de montaj (vezi fig. F) și fixați placa de montaj pe perete.

### Conectarea aparatului la alimentarea electrică

Vezi fig. G, H

Pentru conectarea electrică trebuie respectate condițiile prezentate în cele ce urmează:

- Conectați aparatul numai la o priză cu contact de protecție, montată corespunzător.
- La conectarea fixă: Cablul de alimentare trebuie să fie echipat cu un dispozitiv de deconectare, de exemplu o siguranță automată decuplabilă sau o siguranță cu filet.
- Conectați aparatul la un cablu de alimentare echipat cu conductor de protecție și cu un dispozitiv de protecție la curenți reziduali, diferențiali.
- Nu conectați și alți consumatori la cablul electric de alimentare al aparatului.



#### PERICOL

Cablul de alimentare și componentele aparatului sunt sub tensiune!

La atingere există pericol de electrocutare mortală.

Înainte efectuării oricărei lucrări la aparat:

1. Scoateți ștecărul din priză. La conectarea fixă: Decuplați siguranța automată sau deșurubați siguranța.
2. Asigurați-le împotriva reconectării accidentale.

Prinderea cablurilor electrice la borne (vezi fig. G):

1. Fixați bine firul conductorului de protecție al capotei la borna de conexiune de pe placa de montaj.
2. Conectați cablul electric de alimentare la borna de conexiune.
3. Introduceți cablul electric de alimentare în elementul de detensionare și fixați-l.

Așezarea capotei pe aparat (vezi fig. H):

1. Așezați capota pe aparat. ATENȚIE! Nu deteriorați firul conductorului de protecție. Respectați poziția corectă a filtrului de protecție a motorului (fig. A, poz. 7).
2. Înșurubați ferm ambele șuruburi de fixare de jos de la capotă.
3. Înșurubați ferm ambele șuruburi de fixare de sus de la capotă.
4. Introduceți ștecărul în priză, porniți siguranța automată sau înșurubați siguranța.

## 4 Punerea în funcțiune

### A se respecta înainte de prima punere în funcțiune

Asigurați-vă că sunt îndeplinite condițiile prezentate în cele ce urmează:

- △ Au fost respectate distanțele de siguranță conform standardelor DIN.
- △ Aparatul este conectat corect la alimentarea electrică.
- △ Sunt montate toate filtrele și nu sunt deteriorate.

### Pornirea și oprirea

Pornirea și oprirea aparatului au loc fără contact, prin senzor:

1. Țineți mâinile și capul sub deschiderea de evacuare a aerului de la aparat.
  - ↳ Senzorul pornește aparatul automat.
  - ↳ Aparatul se oprește în momentul în care mâinile sau capul s-au retras din zona senzorului.
  - ↳ Aparatul se oprește automat dacă mâinile sau capul rămân timp mai îndelungat în zona senzorului:
    - Uscător pentru mâini: 35 de secunde
    - Uscător pentru păr: 4 minute

### Dispozitivele de siguranță

Uscătorul pentru mâini dispune de următoarele dispozitive de siguranță:

- sistemul de dezactivare de siguranță a senzorului după 35 de secunde
- limitatorul de temperatură de siguranță la supraîncălzire, de exemplu în cazul deschiderii de evacuare a aerului obturate
- siguranță fuzibilă în caz de supraîncălzire

Uscătorul pentru păr dispune de următoarele dispozitive de siguranță:

- sistemul de dezactivare de siguranță după cca. 4 minute, de exemplu în cazul vandalizării prin lipirea gumei de mestecat
- limitatorul de temperatură de siguranță la supraîncălzire, de exemplu în cazul deschiderii de evacuare a aerului obturate
- siguranță fuzibilă în caz de supraîncălzire

## 5 Comportament în caz de urgență

În caz de pericol de incendiu, electrocutare, deteriorare mecanică, stări de funcționare neuzuale sau utilizare greșită, procedați așa cum este descris în cele ce urmează:

1. Scoateți ștecărul din priză. La conectarea fixă: Decuplați siguranța automată sau deșurubați siguranța.
2. Asigurați-le împotriva reconectării accidentale.

## 6 Detectarea defecțiunilor și repararea

Defecțiune	Cauză	Remediere
Aparatul nu pornește	Senzorul este impurificat	Curățați senzorul de impurități și ștergeți-l cu o lavetă umedă
	S-a declanșat siguranța	Pornirea siguranței automate sau înlocuirea siguranței filetate
	Supraîncălzire din cauza deschiderii pentru evacuare a aerului înfundate	Curățați deschiderea pentru evacuarea aerului, lăsați aparatul să se răcească
	S-a declanșat siguranța fuzibilă	Dispuneți înlocuirea siguranței fuzibile de Serviciul Clienți
Debit de aer insuficient	Grilajul de aspirare a aerului murdar	Curățarea grilajului de aspirare a aerului

Nu efectuați niciun fel de intervenții, ci contactați Serviciul Clienți.

## 7 Întreținerea

### Curățarea grilajului de aspirare a aerului

Vezi fig. 1

Curățați grilajul de aspirare a aerului la intervale periodice, dar minim la fiecare 6 luni. Curățarea grilajului de aspirare a aerului poate fi efectuată numai de personal de specialitate calificat.



#### PERICOL

Cablul de alimentare și componentele aparatului sunt sub tensiune!

La atingere există pericol de electrocutare mortală.

Înainte efectuării oricărei lucrări la aparat:

1. Scoateți ștecărul din priză. La conectarea fixă: Decuplați siguranța automată sau deșurubați siguranța.
2. Asigurați-le împotriva reconectării accidentale.

Scoaterea capotei de la aparat:

1. Scoateți ștecărul din priză. La conectarea fixă: Decuplați siguranța automată sau deșurubați siguranța.
2. Desfaceți ambele șuruburi de fixare de sus de la capotă.
3. Desfaceți ambele șuruburi de fixare de jos de la capotă.
4. Scoateți capota de pe placa de montaj.
5. Desfaceți firul conductorului de protecție (PE) al capotei din borna de conexiune. ATENȚIE! Nu deschideți șurubul din carcasa metalică.

Curățarea grilajului de aspirare a aerului:

1. Deșurubați șurubul de siguranță de la grilajul de aspirare a aerului de pe partea inferioară a aparatului.
2. Scoateți grilajul de aspirare a aerului din aparat prin partea de jos.
3. Curățați grilajul de aspirare a aerului de scame și impurități lipite.
4. Împingeți grilajul de aspirare a aerului de jos, în aparat.
5. Fixați grilajul de aspirare a aerului cu șurubul de fixare.

Așezarea capotei pe aparat:

1. Așezați capota pe aparat. ATENȚIE! Nu deteriorați firul conductorului de protecție. Respectați poziția corectă a filtrului de protecție a motorului (fig. A, poz. 7).
2. Înșurubați ferm ambele șuruburi de fixare de jos de la capotă.
3. Înșurubați ferm ambele șuruburi de fixare de sus de la capotă.
4. Introduceți ștecărul în priză, porniți siguranța automată sau înșurubați siguranța.

### Curățarea aparatului

Nu curățați cu un aparat de curățat cu înaltă presiune. Pentru curățare folosiți numai o lavetă umedă și un detergent delicat. Acizii, acetona sau solvenții pot deteriora carcasa sau componentele aparatului.

## 8 Eliminare



Aparatele uzate conțin componente importante ce pot fi reciclate. Nu aruncați aspiratorul în locurile destinate deșeurilor menajere, acesta se predă în cadrul unui sistem de colectare reglementat, de ex. centre de colectare.

## 9 Date tehnice

		T-C1 (M / Mw)	TH-C1 (M / Mw)
Tensiune	V	220-240	220-240
Frecvență	Hz	50/60	50/60
Putere electrică absorbită (max.)	W	1550	900
Siguranța	A	16	16
Capacitate de încălzire	W	550	400
Puterea motorului	W	1000	500
Debitul de aer	l/s	38	22
Viteza aerului	m/s	87	50
Volum sonor	dB (A)	76	76
Clasa de protecție		I	I
Gradul de protecție	IP	23	23
Timpul relativ de uscare	s	17	
Lățime	mm	280	280
Adâncime	mm	182	182
Înălțime	mm	293	293
Greutate	kg	4,0	4,0

cablu de conectare: H05VV-F3G1

## 10 Declarație de conformitate UE

Declarație de conformitate UE	
Prin prezenta declarăm că aparatul desemnat mai jos corespunde cerințelor fundamentale privind siguranța în exploatare și sănătatea incluse în directivele CE aplicabile, datorită conceptului și a modului de construcție pe care se bazează, în varianta comercializată de noi. În cazul efectuării unei modificări a aparatului care nu a fost convenită cu noi, această declarație își pierde valabilitatea.	
Produs:	Uscător cu aer cald pentru mâini și păr
Tipul:	AirStar
Modul de construcție al aparatelor corespunde următoarelor reglementări relevante:	Directiva EC privind Compatibilitatea Electromagnetică 2014/30 a Uniunii Europene 2014/35/UE RoHS 2011/65/UE
Norme armonizate aplicate:	EN 60335-1:2012 EN 60335-1:2012/AC:2014 EN 60335-1:2012/A11:2014 EN 60335-2-23:2003+A1+A11+A11/AC+A2:2015 EN 62233:2008 EN 62233 Ber.1:2008 EN 61000-3-2:2014 EN 61000-3-3:2013
Norme naționale aplicate și specificații tehnice:	DIN EN 55014-1 (VDE 0875-14-1):2018-08 EN 55014-1:2017 DIN EN 55014-2 (VDE 0875-14-2):2016-01 EN 55014-2:2015 DIN EN 60335-1 (VDE 0700-1):2012-10 DIN EN 60335-1 Ber.1 (VDE 0700-1 Ber.1):2014-04 DIN EN 60335-1/A13 (VDE 0700-1/A13):2018-07 EN 60335-1:2012/A13:2017 DIN EN 61000-3-2 (VDE 0838-2):2015-03 DIN EN 61000-3-3 (VDE 0838-3):2014-03 DIN EN 60335-2-23 (VDE 0700-23):2015-06 DIN EN 62233 (VDE 0700-366):2008-11 DIN EN 62233 Ber.1 (VDE 0700-366 Ber.1):2009-04
Însărcinat cu elaborarea documentației:	ELECTROSTAR GmbH, Hans-Zinser-Str. 1-3, 73061 Ebersbach/Fils, Germany
	
25.07.2019	Carsten Gresser Head of Quality Assurance

## 1 Pomembna varnostna navodila

Pred začetkom uporabe skrbno preberite navodila za uporabo in jih shranite za poznejšo uporabo.

Slike v teh navodilih se nanašajo na vse razpoložljive različice modelov in se lahko razlikujejo od dejansko dobavljene naprave.

### Razlaga uporabljenih simbolov in znakov



To je opozorilni simbol. Opozarja vas na nevarnost telesnih poškodb. Upoštevajte vse ukrepe, ki so označeni s tem simbolom, da se izognete telesnim poškodbam ali smrti. Opozorilni simbol je vedno prikazan skupaj s signalnimi besedami **NEVARNOST**, **OPOZORILO** in **PREVIDNO**.

Simbol	Signalna beseda	Opis
	<b>NEVARNOST</b>	Označuje nevarnost z visoko stopnjo tveganja, ki ima lahko, če se ji ne izognete, za posledico smrt ali hude telesne poškodbe.
	<b>OPOZORILO</b>	Označuje nevarnost s srednjo stopnjo tveganja, ki ima lahko, če se ji ne izognete, za posledico smrt ali hude telesne poškodbe.
	<b>PREVIDNO</b>	Označuje nevarnost z nižjo stopnjo tveganja, ki ima lahko, če se ji ne izognete, za posledico lahke ali srednje hude telesne poškodbe.
	<b>POZOR</b>	Označuje nevarnost, ki ima lahko, če se ji ne izognete, za posledico materialno škodo.
△		Označuje predpogoj, ki mora biti izpolnjen pred začetkom dela.
1./2./3.		Označuje korake, ki jih mora uporabnik izvajati zaporedoma.
↳		Označuje rezultat ravnanja.

### Usposobljenost osebja za upravljanje, vgradnjo in vzdrževanje

Vgradnjo in električno priključitev sme opraviti samo usposobljeno strokovno osebje.

Vzdrževanje smejo opravljati le osebe, ki so poučene o uporabi naprave in izrecno zadolžene za to dejavnost.

Otroci od 8. leta starosti in osebe z omejenimi fizičnimi, čutnimi ali duševnimi sposobnostmi ali pomanjkanjem izkušenj in znanja smejo to napravo uporabljati le, če jih pri tem nekdo nadzoruje ali jih je poučil o varni uporabi naprave in so razumeli nevarnosti, ki izhajajo iz uporabe naprave. Otroke nadzorujte, da zagotovite, da se ne igrajo z napravo.

## Namenska uporaba

Naprava je namenjena hitremu sušenju dlani (tip T-C1 M / T-C1 Mw) in las (tip TH-C1 M / TH-C1 Mw).

Naprava je predvidena za obrtno uporabo, na primer za hotele, bazene, fitnese, Spa-centre, savne, javne objekte, industrijo in obrt.

Proizvajalec ni odgovoren za škodo, ki bi nastala zaradi nenamenske ali nestrokovne uporabe ali zaradi nestrokovnega popravila.

## Izognite se nevarnostim zaradi električnega udara

Napetost na tipski tablici se mora ujemati z omrežno napetostjo. Sesalnik priključite samo v vtičnico s primerno varovalko.

Priključnega kabla ne vlecite preko ostrih vogalov, ne prepogibajte in ne stiskajte. Poškodovani priključni kabel je treba zamenjati s kablom izvedbe, ki je navedena v poglavju »Tehnični podatki«.

Naprave z opremo ne začnite uporabljati v naslednjih primerih:

- Priključni kabel je pokvarjen ali razpokan.
- Naprava je vidno poškodovana, na primer razpoke v ohišju.
- Če sumite, da je prišlo do nevidne okvare, na primer po padcu ali udarcu.

V naslednjih primerih izvlecite električni vtič, izklopite inštalacijski odklopnik ali odvijte varovalko:

- Kadar naprava oddaja neobičajne zvoke.
- Pred vsakim vzdrževanjem ali čiščenjem.

Pri izklopu nikoli ne vlecite za napajalni kabel, vedno potegnite za vtič. Električnega vtiča se nikoli ne dotikajte z mokrimi rokami.

## Izognite se nevarnostim med vgradnjo

Za vgradnjo in uporabo naprave upoštevajte naslednje:

- Nacionalne in regionalne predpise
- Tehnična pravila in smernice
- Določila krajevnih organov

## Izognite se nevarnostim med delovanjem

Naprave ne uporabljajte v prostorih, kjer so prisotni strupeni, eksplozivni ali vnetljivi hlapi ali plini ali kjer je prisoten mikrobiološko onesnažen zrak. V odprtine naprave ne vtikajte predmetov. Naprave ne prekrivajte in nanjo ne odlagajte predmetov.

## Izognite se nevarnostim med vzdrževanjem in popravili

Popravila prepustite izključno strokovnjakom. Uporabljajte samo originalno dodatno opremo in nadomestne dele.



## 2 Zgradba naprave

Glejte sliko A

- |                    |                            |
|--------------------|----------------------------|
| 1 Naprava          | 5 Sesalna mrežica          |
| 2 Vgradna plošča   | 6 Varovalni vijak          |
| 3 Tipalo           | 7 Zaščitni filter za motor |
| 4 Pihalne odprtine |                            |

## 3 Vgradnja

### Razpakiranje

1. Vse dele vzemite iz embalaže.

Obseg dobave:

- |           |                       |
|-----------|-----------------------|
| 1 naprava | 1 kotni izvijač TX25  |
| 4 vijaki  | 1 šablona za vrtanje  |
| 4 mozniki | 1 navodila za uporabo |

### Vgradnja naprave

Glejte slike B, C, D, E.



#### PREVIDNO

Nepripraven vgradni material in orodje!  
Nevarnost telesnih poškodb zaradi padca naprave.

Pred vgradnjo:

1. Preverite, ali so napravi priloženi vijaki in mozniki primerni za podlago.
2. Pripravite ustrezno orodje za vgradnjo.

Priprava (glejte slike B in C):

1. Izberite steno s stabilno in nosilno podlago.
2. Upoštevajte vgradno višino in minimalne razdalje.
3. Pripravite ustrezni material za pritrditev za vgradnjo na steno.

Z naprave odstranite okrov (glejte sliko D):

1. Popustite oba zgornja pritrdilna vijaka okrova.
2. Popustite oba spodnja pritrdilna vijaka okrova.
3. Okrov snemite z vgradne plošče.
4. Zaščitni vodnik (PE) okrova sprostite iz priključne sponke. **POZOR!** Ne odpirajte vijaka na kovinskem ohišju.

Vgradno ploščo pritrdite na steno (glejte slike E in F):

1. Vrtalno šablono ali vgradno ploščo držite ob steni in označite mesta za vrtanje lukenj.
2. Izvrtajte luknje.
3. Električni priključni kabel vstavite v vodilo za kabel v vgradni plošči (glejte sliko F) in vgradno ploščo pritrdite na steno.

## Priključitev naprave na napajalno napetost

Glejte slike G in H

Upoštevajte naslednje pogoje za električni priključek:

- Napravo smete priključiti samo na pravilno vgrajeno vtičnico z zaščitnim kontaktom.
- Pri fiksnem priključku: Dovod mora imeti izklopno napravo, na primer inštalacijski odklopnik ali varovalko za privijanje.
- Napravo priključite na električni dovod z zaščitnim vodnikom in zaščitnim stikalom na okvarni tok.
- Na električni dovod naprave ne priključujte drugih porabnikov.



### NEVARNOST

Električni dovod in sestavni deli naprave so pod napetostjo!

Ob dotiku je prisotna nevarnost smrtonosnega električnega udara.

Pred vsemi deli na napravi:

1. Izvlecite električni vtič. Pri fiksnem priključku: Izklopite inštalacijski odklopnik ali odvijte varovalko.
2. Zavarujte pred nenamernim vnovičnim vklopom.

Priključitev električnih kablov (glejte sliko G):

1. Zaščitni vodnik okrova privijte na priključno sponko na vgradni plošči.
2. Električni dovod priključite na priključno sponko.
3. Električni dovod vstavite v potezno razbremenitev in ga pritrdite.

Okrov postavite na napravo (glejte sliko H):

1. Okrov postavite na napravo. **POZOR!** Ne poškodujte zaščitnega vodnika. Pazite na pravilno namestitev zaščitnega filtra motorja (slika A, točka 7).
2. Privijte oba spodnja pritrdilna vijaka okrova.
3. Privijte oba zgornja pritrdilna vijaka okrova.
4. Vtič vtaknite v vtičnico in vklopite inštalacijski odklopnik ali privijte varovalko.

## 4 Začetek uporabe

### Pred prvim začetkom uporabe upoštevajte

Poskrbite, da bodo izpolnjeni naslednji pogoji:

- △ Upoštevane morajo biti varnostne razdalje po standardih DIN.
- △ Električno napajanje mora biti pravilno priključeno.
- △ Vsi filtri so vstavljeni in nepoškodovani.

### Vklop in izklop

Vklop in izklop naprave poteka brez dotika s tipalom:

1. Dlani ali glavo postavite pod pihalno odprtino naprave.
  - ↳ Tipalo samodejno izklopi napravo.
  - ↳ Naprava se izklopi, ko dlani ali glavo umaknete iz območja tipala.
  - ↳ Naprava se samodejno izklopi, če dlani ali glava dolgo ostanejo v območju tipala:
    - Sušilnik dlani: 35 sekund
    - Sušilnik las: 4 minute

## Varnostne naprave

Sušilnik dlani ima naslednje varnostne naprave:

- Varnostni izklop tipala po 35 sekundah
- Varnostno omejitev temperature pri pregrevanju, npr. pri zamašeni izpušni odprtini
- Toplotna taljiva varovalka za primer pregrevanja

Sušilnik dlani ima naslednje varnostne naprave:

- Varnostni izklop tipala po približno 4 minutah, na primer pri vandalizmu z žvečilnim gumijem
- Varnostno omejitev temperature pri pregrevanju, npr. pri zamašeni izpušni odprtini
- Toplotna taljiva varovalka za primer pregrevanja

## 5 Ravnanje v sili

Pri nevarnosti požara, električnega udara ali mehanskih poškodb, pri neobičajnih obratovalnih stanjih ali pri zlorabi ravnajte takole:

1. Izvlecite električni vtič. Pri fiksnem priključku: Izklopite inštalacijski odklopnik ali odvijte varovalko.
2. Zavarujte pred nenamernim vnovičnim vklopom.

## 6 Iskanje napak in popravilo

Motnja	Vzrok	Odpravljanje
Naprava se ne zažene	Tipalo je umazano	S tipala očistite umazanijo in ga obrišite z vlažno krpo
	Sprožila se je varovalka	Vklopite inštalacijski odklopnik ali zamenjajte varovalko za privijanje
	Pregretje zaradi zamašene pihalne odprtine	Odprite pihalno odprtino in napravo pustite, da se ohladi
	Sprožila se je toplotna taljiva varovalka	Toplotno topljivo varovalko naj zamenja servisna služba
Nezadosten pretok zraka	Sesalna mrežica je umazana	Očistite sesalno mrežico

Ne opravite nobenih dodatnih ukrepov, namesto tega se obrnite na servisno službo.

## 7 Vzdrževanje

### Čiščenje sesalne mrežice

Glejte sliko I

Sesalno mrežico redno čistite, najmanj pa vsakih 6 mesecev. Čiščenje sesalne mrežice sme opravljati samo usposobljeno strokovno osebje.

**NEVARNOST**

Električni dovod in sestavni deli naprave so pod napetostjo!  
Ob dotiku je prisotna nevarnost smrtonosnega električnega udara.

Pred vsemi deli na napravi:

1. Izvlecite električni vtič. Pri fiksnem priključku: Izklopite inštalacijski odklopnik ali odvijte varovalko.
2. Zavarujte pred nenamernim vnovičnim vklopom.

Snemanje okrova z naprave:

1. Izvlecite električni vtič. Pri fiksnem priključku: Izklopite inštalacijski odklopnik ali odvijte varovalko.
2. Popustite oba zgornja pritrdilna vijaka okrova.
3. Popustite oba spodnja pritrdilna vijaka okrova.
4. Okrov snemite z vgradne plošče.
5. Zaščitni vodnik (PE) okrova sprostite iz priključne sponke. **POZOR!** Ne odpirajte vijaka na kovinskem ohišju.

Čiščenje sesalne mrežice:

1. Odvijte varovalni vijak na sesalni mrežici na spodnji strani naprave.
2. Sesalno mrežico izvlecite iz naprave navzdol.
3. Sesalno mrežico očistite, da odstranite vlakna in sprijeto umazanijo.
4. Sesalno mrežico potisnite od spodaj v napravo.
5. Sesalno mrežico pritrдите s pritrdilnim vijakom.

Postavljanje okrova na napravo:

1. Okrov postavite na napravo. **POZOR!** Ne poškodujte zaščitnega vodnika. Pazite na pravilno namestitvev zaščitnega filtra motorja (slika A, točka 7).
2. Privijte oba spodnja pritrdilna vijaka okrova.
3. Privijte oba zgornja pritrdilna vijaka okrova.
4. Vtič vtaknite v vtičnico in vklopite inštalacijski odklopnik ali privijte varovalko.

**Čiščenje naprave**

Naprave ne čistite z visokotlačnim čistilnikom. Za čiščenje uporabite samo navlaženo krpo z blagim čistilom. Kisline, aceton in topila lahko poškodujejo ohišje ali dele naprave.

**8 Odlaganje**

Stare naprave vsebujejo uporabne materiale, ki so primerni za recikliranje. Sesalnika ne zavržite med običajne hišne odpadke, namesto tega ga strokovno oddajte preko primernih zbiralnih sistemov, npr. preko komunalnega zbirnega mesta.

## 9 Tehnični podatki

		T-C1 (M / Mw)	TH-C1 (M / Mw)
Napetost	V	220-240	220-240
Frekvenca	Hz	50/60	50/60
Poraba moči, največ	W	1550	900
Varovalka	A	16	16
Grelna moč	W	550	400
Moč motorja	W	1000	500
Pretok zraka	l/s	38	22
Hitrost zraka	m/s	87	50
Glasnost	dB(A)	76	76
Zaščitni razred		I	I
Razred zaščite	IP	23	23
Primerjalni čas sušenja	s	17	
Širina	mm	280	280
Globina	mm	182	182
Višina	mm	293	293
Masa	kg	4,0	4,0

priključni kabel: H05VV-F3G1

## 10 Izjava ES o skladnosti

Izjava ES o skladnosti	
S to izjavo potrjujemo, da spodaj omenjeni stroj zaradi svoje zasnove in načina izdelave ustreza temeljnim varnostnim in zdravstvenim zahtevam EU-standardov. Ta izjava izgubi svojo veljavnost, če kdo napravo spremeni brez našega soglasja.	
Izdelek:	Toplozračni sušilnik za roke in lase
Tip:	AirStar
Konstrukcija naprav ustreza naslednjim zadevnim določilom:	Direktiva o elektromagnetni združljivosti 2014/30/EU 2014/35/EU RoHS 2011/65/EU
Uporabljeni harmonizirani standardi:	EN 60335-1:2012 EN 60335-1:2012/AC:2014 EN 60335-1:2012/A11:2014 EN 60335-2-23:2003+A1+A11+A11/AC+A2:2015 EN 62233:2008 EN 62233 Ber.1:2008 EN 61000-3-2:2014 EN 61000-3-3:2013
Uporabljeni državni standardi in tehnične specifikacije:	DIN EN 55014-1 (VDE 0875-14-1):2018-08 EN 55014-1:2017 DIN EN 55014-2 (VDE 0875-14-2):2016-01 EN 55014-2:2015 DIN EN 60335-1 (VDE 0700-1):2012-10 DIN EN 60335-1 Ber.1 (VDE 0700-1 Ber.1):2014-04 DIN EN 60335-1/A13 (VDE 0700-1/A13):2018-07 EN 60335-1:2012/A13:2017 DIN EN 61000-3-2 (VDE 0838-2):2015-03 DIN EN 61000-3-3 (VDE 0838-3):2014-03 DIN EN 60335-2-23 (VDE 0700-23):2015-06 DIN EN 62233 (VDE 0700-366):2008-11 DIN EN 62233 Ber.1 (VDE 0700-366 Ber.1):2009-04
Pooblaščenec za dokumentacijo:	ELECTROSTAR GmbH, Hans-Zinser-Str. 1-3, 73061 Ebersbach/Fils, Germany
25.07.2019	 Carsten Gresser Head of Quality Assurance

## 1 Važne sigurnosne napomene

Upute za uporabu pomno pročitajte prije prvog puštanja u rad i sačuvajte za kasnije čitanje. Slike u ovim uputama odnose se na sve raspoložive varijante modela i mogu odstupati od stvarnog sadržaja isporuke.

### Objašnjenje upotrijebljenih simbola i znakova



Ovo je simbol upozorenja. On upozorava na moguću opasnost od ozljede. Slijedite sve upute označene ovim simbolom kako biste izbjegli ozljede ili smrt. Simbol upozorenja uvijek se javlja u kombinaciji sa signalnim riječima **OPASNOST**, **UPOZORENJE** i **OPREZ**.

Simbol	Signalna riječ	Opis
	<b>OPASNOST</b>	Označava ugrozu visokog stupnja rizika koja, ako se ne izbjegne, uzrokuje smrt ili teške ozljede.
	<b>UPOZORENJE</b>	Označava ugrozu srednjeg stupnja rizika koja, ako se ne izbjegne, može uzrokovati smrt ili teške ozljede.
	<b>OPREZ</b>	Označava ugrozu niskog stupnja rizika koja, ako se ne izbjegne, može uzrokovati lagane ili umjerene ozljede.
	<b>POZOR</b>	Označava ugrozu koja, ako se izbjegne, može uzrokovati materijalnu štetu.
△		Označava preduvjet koji mora biti ispunjen prije nego što se može izvesti neka radnja.
1./2./3.		Označava korake koje korisnik mora izvesti redom.
↳		Označava rezultat neke radnje.

### Kvalifikacija rukovatelja, montažera i osoblja zaduženog za održavanje

Montažu i električno priključivanje smije obavljati samo školovano stručno osoblje.

Održavanje smiju obavljati samo osobe podučene o rukovanju uređajem, kojima je izričito povjeren taj posao.

Ovaj uređaj smiju upotrebljavati djeca starija od 8 godina te osobe smanjenih tjelesnih, senzoričkih ili umnih sposobnosti ili nedovoljna iskustva i znanja ako su pod nadzorom ili ako su podučene o sigurnoj uporabi uređaja i ako razumiju opasnosti koje proizlaze iz toga. Djecu valja nadzirati kako bi se osiguralo da se ne igraju uređajem.

## Namjenska uporaba

Uređaj služi za brzo sušenje ruku (tip T-C1 M / T-C1 Mw) i kose (tip TH-C1 M / TH-C1 Mw).

Uređaj je predviđen za profesionalnu uporabu, primjerice uporabu u hotelima, na bazenima, u teretanama, spa centrima, saunama, javnim ustanovama, industrijskim i obrtničkim pogonima.

Proizvođač ne preuzima odgovornost za štetu nastalu nenamjenskom uporabom, nestručnim rukovanjem ili nestručnim popravljanjem.

## Izbjegavanje opasnosti od električnog udara

Napon na tipskoj pločici mora se podudarati s mrežnim naponom. Usisavač priključujte samo na dovoljno osiguranu utičnicu.

Mrežni priključni vod nemojte povlačiti preko oštih bridova, savijati ili priklještititi. Oštećeni mrežni priključni vod zamijenite samo izvedbom navedenom u poglavlju Tehnički podatci.

U sljedećim slučajevima nemojte pogoniti uređaj ni pribor:

- ako je priključni mrežni vod neispravan ili ima pukotine
- ako na uređaju uočite oštećenja, npr. pukotine na kućištu
- ako sumnjate na nevidljiv kvar, npr. nakon pada ili udara.

U sljedećim slučajevima izvucite mrežni utikač, isključite automatski osigurač ili izvadite osigurač:

- ako uređaj stvara neobične zvukove
- prije svakog održavanja ili čišćenja.

Prilikom izvlačenja povlačite samo mrežni utikač, nikada mrežni priključni vod. Mrežni utikač nikada ne dodirujte mokrim rukama.

## Izbjegavanje opasnosti tijekom instaliranja

Pri instaliranju i radu uređaja poštujujte sljedeće:

- nacionalne i regionalne propise
- tehnička pravila i smjernice
- odredbe lokalnih vlasti.

## Izbjegavanje opasnosti tijekom rada

Uređaj nemojte pogoniti u prostorijama s otrovnim, eksplozivnim ili zapaljivim parama i plinovima ili mikrobiološki onečišćenim zrakom. U otvore uređaja nemojte uticati nikakve predmete. Uređaj nemojte pokrivati niti na nj odlagati predmete.

## Izbjegavanje opasnosti pri održavanju i popravljaju

Neka popravke provode samo stručne osobe. Upotrebljavajte samo originalni pribor i rezervne dijelove.



## 2 Konstrukcija uređaja

Vidi sl. A

- |                  |                               |
|------------------|-------------------------------|
| 1 Uređaj         | 5 Rešetka za usisavanje zraka |
| 2 Montažna ploča | 6 Sigurnosni vijak            |
| 3 Senzor         | 7 Filtar za zaštitu motora    |
| 4 Ispušni otvori |                               |

## 3 Montaža

### Raspakiranje

1. Sve dijelove izvadite iz ambalaže.

Sadržaj isporuke:

- |            |                      |
|------------|----------------------|
| 1 uređaj   | 1 kutni odvijač TX25 |
| 4 vijka    | 1 šablona za bušenje |
| 4 usadnice | 1 upute za uporabu   |

### Montaža uređaja

Vidi sl. B, C, D, E.



#### OPREZ

Neprikladan materijal za montažu i alat!  
Opasnost od ozljeda uslijed uređaja u padu.

Prije montaže:

1. Provjerite jesu li vijci i usadnice isporučeni s uređajem prikladni za podlogu.
2. Pripremite prikladan alat za montažu.

Priprema (vidi sl. B, C):

1. Odaberite zid sa stabilnom, nosivom podlogom.
2. Obratite pažnju na visinu montaže i minimalne razmake.
3. Pripremite prikladan pričvrtni materijal za montažu na zid.

Uklanjanje poklopca s uređaja (vidi sl. D):

1. Otpustite oba gornja pričvrtna vijka poklopca.
2. Otpustite oba donja pričvrtna vijka poklopca.
3. Poklopac uklonite s montažne ploče.
4. Zaštitni vodič (PE) poklopca otpustite iz stezaljke. POZOR! Nemojte otvarati vijak na metalnom kućištu.

Učvršćenje montažne ploče na zid (vidi sl. E, F):

1. Šablonu za bušenje ili montažnu ploču držite na zidu i označite provrte.
2. Izradite provrte.
3. Električni priključni vod postavite u kabelsku provodnicu montažne ploče (vidi sl. F) pa montažnu ploču učvrstite na zid.

## Priključivanje uređaja na opskrbu naponom

Vidi sl. G, H

Pridržavajte se sljedećih uvjeta za električno priključivanje:

- Uređaj priključite samo na propisno instaliranu utičnicu sa zaštitnim kontaktom.
- U slučaju fiksnog priključka: Dolazni vod mora imati napravu za isključenje, npr. automatski osigurač koji se može isključiti ili vijčani osigurač.
- Uređaj priključite na dolazni električni vod sa zaštitnim vodičem i zaštitnom strujnom sklopkom.
- Na dolazni vod uređaja nemojte priključivati nikakva druga trošila.



### OPASNOST

Dolazni električni vod i dijelovi uređaja pod naponom!

U slučaju dodira opasnost od pogibelnog strujnog udara.

Prije svih radova na uređaju:

1. Izvucite mrežni utikač. U slučaju fiksnog priključka: Isključite automatski osigurač ili odvijte osigurač.
2. Osigurajte od slučajnog ponovnog uključenja.

Priključivanje električnih vodova (vidi sl. G):

1. Zaštitni vodič poklopca učvrstite na stezaljku na montažnoj ploči.
2. Dolazni električni vod priključite na stezaljku.
3. Dolazni električni vod postavite u držač kabela i fiksirajte.

Postavljanje poklopca na uređaj (vidi sl. H):

1. Poklopac postavite na uređaj. **POZOR!** Nemojte oštetiti zaštitni vodič. Pazite na ispravan dosjed filtra za zaštitu motora (sl. A, poz. 7).
2. Čvrsto zavijte oba donja pričvrtna vijka poklopca.
3. Čvrsto zavijte oba gornja pričvrtna vijka poklopca.
4. Utikač utaknite u utičnicu, uključite automatski osigurač ili zavijte osigurač.

## 4 Puštanje u rad

### Prije prvog puštanja u rad

Pobrinite se da su ispunjeni sljedeći preduvjeti:

- △ Poštovani su sigurnosni razmaci prema normi DIN.
- △ Napajanje električnom energijom ispravno je priključeno.
- △ Svi su filtri postavljeni i nijedan nije oštećen.

### Uključenje i isključenje

Uređaj se uključuje i isključuje bez dodira, putem senzora:

1. Ruke ili glavu držite ispod ispušnog otvora uređaja.
  - ↳ Senzor automatski uključuje uređaj.
  - ↳ Uređaj se isključi čim ruke ili glavu uklonite iz područja senzora.
  - ↳ Uređaj se automatski isključuje ako ruke ili glave dulje ostanu u području senzora:
    - sušilo za ruke: 35 sekundi
    - sušilo za kosu: 4 minute

## Sigurnosne naprave

Sušilo za ruke ima sljedeće sigurnosne naprave:

- sigurnosno isključenje senzora nakon 35 sekundi
- sigurnosni ograničivač temperature u slučaju pregrijavanja, npr. ako je ispušni otvor začepljen
- toplinski rastalni osigurač u slučaju pregrijavanja

Sušilo za kosu ima sljedeće sigurnosne naprave:

- sigurnosno isključenje senzora nakon otprilike 4 minute, npr. u slučaju vandalizma žvakaćim gumama
- sigurnosni ograničivač temperature u slučaju pregrijavanja, npr. ako je ispušni otvor začepljen
- toplinski rastalni osigurač u slučaju pregrijavanja

## 5 Ponašanje u slučaju nužde

U slučaju opasnosti od vatre, električnoga udara, mehaničkog oštećenja, neobičnih stanja rada ili zlorabe postupite na sljedeći način:

1. Izvucite mrežni utikač. U slučaju fiksnog priključka: isključite automatski osigurač ili odvijte osigurač.
2. Osigurajte od slučajnog ponovnog uključanja.

## 6 Traženje pogrešaka i popravljanje

Smetnja	Uzrok	Uklanjanje
Uređaj se ne pokreće	Senzor nečist	Senzor očistite od nečistoće i obrišite vlažnom krpom
	Osigurač se aktivirao	Uključite automatski osigurač ili zamijenite vijčani osigurač
	Pregrijavanje uslijed začepljena ispušnog otvora	Očistite ispušni otvor, pustite da se uređaj ohladi
	Aktivirao se toplinski rastalni osigurač	Neka servisna služba zamijeni toplinski rastalni osigurač
Nedovoljna snaga zraka	Rešetka za usisavanje zraka nečista	Očistite rešetku za usisavanje zraka

Nemojte obavljati nikakve druge intervencije nego se obratite servisnoj službi.

## 7 Održavanje

### Čišćenje rešetke za usisavanje zraka

Vidi sl. I

Rešetku za usisavanje zraka čistite u redovitim razmacima, a najmanje svakih 6 mjeseci. Čišćenje rešetke za usisavanje zraka smije obavljati samo školovano stručno osoblje.

**OPASNOST**

Dolazni električni vod i dijelovi uređaja pod naponom!  
U slučaju dodira opasnost od pogibelnog strujnog udara.

Prije svih radova na uređaju:

1. Izvucite mrežni utikač. U slučaju fiksnog priključka: Isključite automatski osigurač ili odvijte osigurač.
2. Osigurajte od slučajnog ponovnog uključjenja.

Uklanjanje poklopca s uređaja:

1. Izvucite mrežni utikač. U slučaju fiksnog priključka: Isključite automatski osigurač ili odvijte osigurač.
2. Otpustite oba gornja pričvrсна vijka poklopca.
3. Otpustite oba donja pričvrсна vijka poklopca.
4. Poklopac uklonite s montažne ploče.
5. Zaštitni vodič (PE) poklopca otpustite iz stezaljke. **POZOR!** Nemojte otvarati vijak na metalnom kućištu.

Čišćenje rešetke za usisavanje zraka:

1. Odvijte sigurnosni vijak s rešetke za usisavanje zraka na donjoj strani uređaja.
2. Rešetku za usisavanje zraka prema dolje izvucite iz uređaja.
3. Rešetku za usisavanje zraka očistite od vlakana i tvrdokorne nečistoće.
4. Rešetku za usisavanje zraka odozdo gurnite u uređaj.
5. Rešetku za usisavanje zraka fiksirajte sigurnosnim vijkom.

Postavljanje poklopca na uređaj:

1. Poklopac postavite na uređaj. **POZOR!** Nemojte oštetiti zaštitni vodič. Pazite na ispravan dosjed filtra za zaštitu motora (sl. A, poz. 7).
2. Čvrsto zavijte oba donja pričvrсна vijka poklopca.
3. Čvrsto zavijte oba gornja pričvrсна vijka poklopca.
4. Utikač utaknite u utičnicu, uključite automatski osigurač ili zavijte osigurač.

**Čišćenje uređaja**

Uređaj ne čistite visokotlačnim čistačem. Za čišćenje upotrebljavajte samo vlažnu krpu i blaga sredstva za čišćenje. Kiseline, aceton ili otapala mogu oštetiti kućište ili dijelove uređaja.

**8 Zbrinjavanje**

Stari uređaji sadržavaju vrijedan materijal koji je prikladan za ponovnu preradbu. Usisivač nemojte stavljati u normalan kućni otpad, već ga stručno uklonite u za to namijenjene sustave, na primjer preko komunalnog otpada.

## 9 Tehnički podatci

		T-C1 (M / Mw)	TH-C1 (M / Mw)
Napon	V	220-240	220-240
Frekvencija	Hz	50/60	50/60
Električna snaga (maks.)	W	1550	900
Osigurač	A	16	16
Ogrjevni učin	W	550	400
Snaga motora	W	1000	500
Strujanje zraka	l/s	38	22
Brzina zraka	m/s	87	50
Glasnoća	dB(A)	76	76
Razred zaštite		I	I
Vrsta zaštite	IP	23	23
Relativno vrijeme sušenja	s	17	
Širina	mm	280	280
Dubina	mm	182	182
Visina	mm	293	293
Težina	kg	4,0	4,0

Mrežni kabel za priključivanje: H05VV-F3G1

## 10 Izjava EZ-a o sukladnosti

Izjava EZ-a o sukladnosti	
Izjavljujemo da navedeni uređaj u svojoj zamisli i konstrukciji te kod nas korištenoj izvedbi odgovara osnovnim sigurnosnim i zdravstvenim zahtjevima u skladu s niže navedenim direktivama Europske Zajednice. Ova izjava gubi valjanost u slučaju izmjene stroja koja nisu ugovorene s nama.	
Proizvod:	Vrući zrak ručno sušilice i sušila za kosu
Tip:	AirStar
Tip uređaja odgovara sljedećim odgovarajućim odredbama:	EC smjernica EMV 2014/30/EU 2014/35/EU RoHS 2011/65/EU
Primijenjene harmonizirane norme:	EN 60335-1:2012 EN 60335-1:2012/AC:2014 EN 60335-1:2012/A11:2014 EN 60335-2-23:2003+A1+A11+A11/AC+A2:2015 EN 62233:2008 EN 62233 Ber.1:2008 EN 61000-3-2:2014 EN 61000-3-3:2013
Primijenjene nacionalne norme i tehničke specifikacije:	DIN EN 55014-1 (VDE 0875-14-1):2018-08 EN 55014-1:2017 DIN EN 55014-2 (VDE 0875-14-2):2016-01 EN 55014-2:2015 DIN EN 60335-1 (VDE 0700-1):2012-10 DIN EN 60335-1 Ber.1 (VDE 0700-1 Ber.1):2014-04 DIN EN 60335-1/A13 (VDE 0700-1/A13):2018-07 EN 60335-1:2012/A13:2017 DIN EN 61000-3-2 (VDE 0838-2):2015-03 DIN EN 61000-3-3 (VDE 0838-3):2014-03 DIN EN 60335-2-23 (VDE 0700-23):2015-06 DIN EN 62233 (VDE 0700-366):2008-11 DIN EN 62233 Ber.1 (VDE 0700-366 Ber.1):2009-04
Opunomoćeni za izradu dokumentacije:	ELECTROSTAR GmbH, Hans-Zinser-Str. 1-3, 73061 Ebersbach/Fils, Germany
25.07.2019	 Carsten Gresser Head of Quality Assurance

## 1 Važne sigurnosne napomene

Pažljivo pročitajte ovo uputstvo za upotrebu i sačuvajte ga za kasniju upotrebu.

Slike prikazane u ovom uputstvu za upotrebu odnose se na sve raspoložive modele i mogu odstupati od stvarnog obima isporuke.

### Objašnjenja korišćenih simbola i znakova



Ovo je znak upozorenja. On upozorava na moguću opasnost od povređivanja. Poštujete sva uputstva označena ovim simbolom kako biste sprečili povrede ili situacije opasne po život. Ovaj znak upozorenja prikazan je uvek u kombinaciji sa natpisima **OPASNOST**, **UPOZORENJE** i **OPREZ**.

Simbol	Reč	Opis
	<b>OPASNOST</b>	Označava opasnost sa visokim stepenom rizika koja će, ukoliko se ne izbegne, za posledicu imati teške povrede ili smrtni ishod.
	<b>UPOZORENJE</b>	Označava opasnost sa srednjim stepenom rizika koja, ukoliko se ne izbegne, za posledicu može imati teške povrede ili smrtni ishod.
	<b>OPREZ</b>	Označava opasnost sa manjim stepenom rizika koja, ukoliko se ne izbegne, za posledicu može imati lake ili lakše povrede.
	<b>PAŽNJA</b>	Označava opasnost koja, ukoliko se ne izbegne, za posledicu može imati materijalnu štetu.
△		Označava preduslov koji mora biti ispunjen pre izvršavanja neke radnje.
1./2./3.		Označava redosled radnji koje treba da izvrši korisnik.
↳		Označava rezultat neke radnje.

### Kvalifikacije osoblja zaduženog za rukovanje, montažu i održavanje

Montaža i postavljanje električnog priključka dozvoljeno je da obavlja samo kvalifikovano osoblje.

Održavanje sme da se obavlja samo od strane lica koja su obučena za rukovanje uređajem i izričito zadužena za te radnje.

Ovaj uređaj sme da se koristi od strane dece koja su starija od 8 godina, kao i od strane lica sa smanjenim psihičkim, senzornim ili mentalnim sposobnostima ili sa nedovoljnim iskustvom i znanjem ako su obučena u vezi sigurnog rukovanja uređajem i ako razumeju opasnosti koje iz toga proističu. Deca moraju da se nadgledaju kako bi se obezbedilo da se ne igraju sa uređajem.

## Namenska upotreba

Uređaj služi za brzo sušenje ruku (tip T-C1 M / T-C1 Mw) i kose (tip TH-C1 M / TH-C1 Mw).

Uređaj je namenjen za profesionalnu upotrebu, npr. za upotrebu u hotelima, bazenima, fitnes studijama, spa centrima, saunama, javnim ustanovama, industriji i ugostiteljstvu.

Proizvođač ne snosi odgovornosti u slučaju nenamenskog korišćenja, nestručnog rukovanja ili nestručno izvršenih popravki.

## Izbegavanje opasnosti od strujnog udara

Podaci u vezi napona na tipskoj tablici moraju da se poklapaju sa vrednostima mrežnog napajanja. Usisivač povezati samo na utikač koji je osiguran preko osigurača.

Priključni mrežni kabl ne vući preko oštih ivica, ne lomiti ga ili zaglavljivati. Priključni mrežni kabl zameniti samo modelom na osnovu tehničkih podataka navedenih dotičnom poglavju.

Nemojte uređaj, a ni dodatnu upotrebu da koristite u sledećim slučajevima:

- Ako je neispravan električni vod ili ima napukotine
- Ako je uređaj vidljivo oštećen, npr. ima napukotine na kućištu
- U slučaju da postoji sumnja na nevidljivi kvar, npr. nakon pada ili udara

U sledećim slučajevima treba da izvučete utikač za struju, da isključite automatsku sklopku ili da odvijete osigurač:

- Ako uređaj proizvodi neobične zvukove
- Pre svakog čišćenja ili održavanja

Kada izvlačite mrežni utikač, nemojte nikada vući priključni mrežni kabl, već isključivo mrežni utikač. Mrežni utikač ne dodirivati mokrim rukama.

## Izbegavajte da dođe do opasnih situacija tokom instalacije

Za instalaciju i rad uređaja obratite pažnju:

- Na domaće i regionalne propise
- Tehničke propise i smernice
- Propise lokalnih organa

## Izbegavajte da dođe do opasnih situacija tokom rada

Nemojte da koristite uređaj sa isparenjima ili gasovima koji su otrovni ili kod kojih postoji opasnost da dođe do eksplozije ili zapaljivanja ili sa mikrobiološki kontaminiranim vazduhom. Nikada nemojte da stavljate neke predmete u otvore uređaja. Nemojte da pokrivete uređaj ili da na njega stavljate predmete.

## Izbegavanje opasnosti kod održavanja i vršenja popravki

Popravke smeju vršiti samo stručna lica. Koristiti samo originalnu opremu i rezervne delove.



## 2 Pregled uređaja

Vidi sl. A

- |                    |                                     |
|--------------------|-------------------------------------|
| 1 Uređaj           | 5 Rešetka na usisnom delu za vazduh |
| 2 Ploča za montažu | 6 Sigurnosni zavrtnaj               |
| 3 Senzor           | 7 Zaštitni filter motora            |
| 4 Izduvni otvor    |                                     |

## 3 Montaža

### Raspakivanje

1. Izvadite sve delove iz pakovanja.

Delovi u okviru isporuke:

- |            |                        |
|------------|------------------------|
| 1 uređaj   | 1 ugaoni odvijač TX25  |
| 4 zavrtnja | 1 šablon za bušenje    |
| 4 tiple    | 1 uputstvo za upotrebu |

### Montaža uređaja

Vidi sl. B, C, D, E.



#### OPREZ

Neodgovarajući materijal za montažu i alat!  
Opasnost od povređivanja usled pada uređaja.

Pre montaže:

1. Proverite da li zavrtnji i tiple koji su isporučeni sa uređajem odgovaraju u odnosu na podlogu.
2. Obezbedite odgovarajući alat za montažu.

Priprema (vidi sl. B, C):

1. Izaberite zid sa stabilnom podlogom koja ima dovoljnu nosivost.
2. Pridržavajte se visine za montažu i minimalnog rastojanja.
3. Obezbedite odgovarajući materijal za montažu na zid.

Skidanje haube sa uređaja (vidi sl. D):

1. Odvijte oba gornja pričvrсна zavrtnja haube.
2. Odvijte oba donja pričvrсна zavrtnja haube.
3. Skinite haubu sa ploče za montažu.
4. Žicu uzemljenja (PE) haube otkaçite sa priključne stezaljke. PAŽNJA! Nemojte da odvijate zavrtnje na metalnom kućištu.

Pričvrščivanje ploče montažu na zid (vidi sl. E, F):

1. Šablon za bušenje ili ploču za montažu zadržite za zid i obeležite otvore za bušenje za montažu.
2. Napravite otvore.
3. Električne vodove postavite u vodiču kablove ploče za montažu (vidi sl. F) i pričvrstite ploču za montažu na zid.

## Priključivanje uređaja na napajanje

Vidi sl. G, H

Električni priključak treba da se izvede poštujući sledeće uslove:

- Uređaj sme da se priključi samo na ispravno instaliranu strujnu utičnicu sa uzemljenjem.
- U slučaju direktno priključka na strujnu mrežu: Dovod mora da ima osigurač, npr. automatski osigurač ili navojni osigurač.
- Priključite uređaja na električni dovod sa vodom za uzemljenje i FID zaštitnom sklopkom.
- Nemojte da priključujete dodatne potrošača na dovod uređaja.



### OPASNOST

Dovodi i delovi uređaja su pod naponom!

U slučaju kontakta postoji opasnost od strujnog udara.

Pre bilo kojih radova na uređaju:

1. Izvucite utikač. U slučaju direktno priključka na strujnu mrežu: Isključite automatski osigurač ili odvijte osigurač.
2. Osigurajte ga od ponovnog uključivanja.

Priključivanje električnih vodova (vidi sl. G):

1. Žicu uzemljenja haube pričvrstite zavrtnjima na priključnim stezaljkama ploče za montažu.
2. Priključite električni dovod na priključnu stezaljku.
3. Postavite električne vod na vučno rasterećenje i fiksirajte.

Postavljanje haube na uređaj (vidi sl. H):

1. Postavite haubu na uređaj. **PAŽNJA!** Nemojte da oštetite vod uzemljenja. Obratite pažnju na ispravno postavljanje zaštitnog filtera motora (sl. A, poz. 7).
2. Čvrsto navijte oba donja pričvrtna zavrtnja haube.
3. Čvrsto navijte oba gornja pričvrtna zavrtnja haube.
4. Utaknite utikač u utičnicu, uključite automatski osigurač ili navijte osigurač.

## 4 Puštanje u rad

### Pre prvog puštanja u rad obratite pažnju na sledeće

Proverite da li su ispunjeni sledeći uslovi:

- △ Pridržavajte se bezbednih rastojanja po DIN standardu.
- △ Da li je ispravno priključeno napajanje.
- △ Da li su svi filteri postavljeni i nisu oštećeni.

### Uključivanje i isključivanje

Uključivanje i isključivanje uređaja se obavlja beskontaktno putem senzora:

1. Postavite ruke ili glavu ispod izduvnog otvora uređaja.
  - ↳ Senzor automatski uključuje uređaj.
  - ↳ Uređaj se odmah isključuje kada se ruke ili glava pomere iz opsega senzora.
  - ↳ Uređaj se isključuje automatski nakon dužeg perioda u kojem se ruke ili glava nalazi u opsegu senzora:
    - Sušač za ruke: 35 sekundi
    - Fen za kosu: 4 minuta

## Sigurnosni sistemi

Sušač za ruke poseduje sledeće sigurnosne sisteme:

- Sistem sigurnosnog isključivanja nakon 35 sekundi
- Sigurnosni ograničavač temperature u slučaju pregrevavanja, npr. u slučaju zapušnja na izduvnom otvoru
- Termo-topivi osigurač za slučaj pregrevavanja

Sušač za ruke poseduje sledeće sigurnosne sisteme:

- Sigurnosno isključivanje putem senzora nakon oko 4 minute, npr. u slučaju vandalizma žvakaćim gumama
- Sigurnosni ograničavač temperature u slučaju pregrevavanja, npr. u slučaju zapušnja na izduvnom otvoru
- Termo-topivi osigurač za slučaj pregrevavanja

## 5 Ponašanje u slučaju opasnosti

U slučaju opasnosti od požara, električnog udara, mehaničkog oštećenja, neuobičajenih radnih stanja ili zloupotrebe treba postupiti na sledeći način:

1. Izvucite utikač. U slučaju direktno priključka na strujnu mrežu: Isključite automatski osigurač ili odvijte osigurač.
2. Osigurajte ga od ponovnog uključivanja.

## 6 Traženje greške ili popravka

Smetnja	Uzrok	Uklanjanje uzroka
Uređaj se ne pokreće	Senzor je zaprljan	Uklonite zaprljanja sa senzora i prebrišite ga vlažnom krpom
	Došlo je do okidanja osigurača	Obavite uključivanje na automatskom osiguraču ili zamenite navojni osigurač
	Pregrevavanje usled začepljenog izduvnog otvora	Očistite izduvni otvor, sačekajte da se uređaj ohladi
	Došlo je do aktiviranja termo-topivog osigurača	Termo-topivi osigurač treba da zameni servis za kupce
Nedovoljna snaga vazduha	Rešetka na usisnom delu za vazduh je zaprljana	Očistite rešetku na usisnom delu za vazduh

Nemojte da obavljate nikakve dalje zahvate, već kontaktirajte servis.

## 7 Održavanje

### Čišćenje rešetke na usisnom delu za vazduh

Vidi sl. I

Redovno čistite usisnu rešetku za vazduh, ali bar jednom u 6 meseci. Čišćenje usisne rešetke za vazduh sme da obavlja samo obučeno stručno osoblje.



### OPASNOST

Dovodi i delovi uređaja su pod naponom!  
U slučaju kontakta postoji opasnost od strujnog udara.

Pre bilo kojih radova na uređaju:

1. Izvucite utikač. U slučaju direktno priključka na strujnu mrežu: Isključite automatski osigurač ili odvijte osigurač.
2. Osigurajte ga od ponovnog uključivanja.

Skidanje haube sa uređaja:

1. Izvucite utikač. U slučaju direktno priključka na strujnu mrežu: Isključite automatski osigurač ili odvijte osigurač.
2. Odvijte oba gornja pričvrсна zavrtnja haube.
3. Odvijte oba donja pričvrсна zavrtnja haube.
4. Skinite haubu sa ploče za montažu.
5. Žicu uzemljenja (PE) haube otkaçite sa priključne stezaljke. PAŽNJA! Nemojte da odvijate zavrtnje na metalnom kućištu.

Čišćenje rešetke na usisnom delu za vazduh:

1. Odvijte sigurnosni zavrtnanj na rešetki usisnog dela za vazduh sa donje strane uređaja.
2. Izvucite sa uređaja rešetku na usisnom delu za vazduh.
3. Očistite rešetku na usisnom delu za vazduh od trunja ili zaprljanja koja su se zadržala na njoj.
4. Ugurujte rešetku na usisnom delu za vazduh sa donje strane u uređaj.
5. Fiksirajte rešetku na usisnom delu za vazduh pomoću sigurnosnog zavrtnja.

Postavljanje haubu na uređaj:

1. Postavite haubu na uređaj. PAŽNJA! Nemojte da oštetite vod uzemljenja. Obratite pažnju na ispravno postavljanje zaštitnog filtera motora (sl. A, poz. 7).
2. Čvrsto navijte oba donja pričvrсна zavrtnja haube.
3. Čvrsto navijte oba gornja pričvrсна zavrtnja haube.
4. Utaknite utikač u utičnicu, uključite automatski osigurač ili navijte osigurač.

### Čišćenje uređaja

Nemojte da čistite uređaj uz pomoć čistača pod visokim pritiskom. Za čišćenje koristite samo vlažnu krpu i blaga sredstva za čišćenje. Kiseline, aceton i rastvarači mogu da oštete kućište ili delove uređaja.

## 8 Uklanjanje djubreta



Stari uređaji sadrže vrijedne materijale, koji su pogodni za recikliranje. Nemojte usisivač uklanjati zajedno sa uobičajenim kućnim smećem, nego njegovo uklanjanje izvršite stručno, npr. preko komunalne službe za uklanjanje otpada.

## 9 Tehnički podaci

		T-C1 (M / Mw)	TH-C1 (M / Mw)
Napon	V	220-240	220-240
Frekvencija	HDZ	50/60	50/60
Potrošnja (maks.)	W	1550	900
Osigurači	A	16	16
Grejna snaga	W	550	400
Snaga motora	W	1000	500
Protok vazduha	l/sek.	38	22
Brzina vazduha	m/sek.	87	50
Buka	dB(A)	76	76
Kategorija zaštite		I	I
Vrsta zaštite	IP	23	23
Relativno vreme sušenja	sek.	17	
Širina	mm	280	280
Dubina	mm	182	182
Visina	mm	293	293
Težina	kg	4,0	4,0

Mrežni kabel za priključivanje: H05VV-F3G1

## 10 EZ-izjava o usklađenosti

EZ-izjava o usklađenosti	
Ovim izjavljujemo da sledeće naznačena mašina na osnovu svog koncepta i tipa, kao i na osnovu verzije koju smo pustili u promet odgovara dgovarajućim osnovnim sigurnosnim zahtevima i zahtevima za zaštitu zdravlja EZ smernica. U slučaju obavljanja izmene na mašini koja nije sa nama ugovorena ova izjava gubi na važnosti.	
Proizvod:	Toplog vazduha fenom za ruku i kosu
Tip:	AirStar
Konstrukcija uređaja je usklađena sa sljedećim važećim odredbama:	EC-Uputstvo za EMK 2014/30/EC 2014/35/EC RoHS 2011/65/EU
Primenjeni usklađeni standardi:	EN 60335-1:2012 EN 60335-1:2012/AC:2014 EN 60335-1:2012/A11:2014 EN 60335-2-23:2003+A1+A11+A11/AC+A2:2015 EN 62233:2008 EN 62233 Ber.1:2008 EN 61000-3-2:2014 EN 61000-3-3:2013
Primjenjene usklađene norme:	DIN EN 55014-1 (VDE 0875-14-1):2018-08 EN 55014-1:2017 DIN EN 55014-2 (VDE 0875-14-2):2016-01 EN 55014-2:2015 DIN EN 60335-1 (VDE 0700-1):2012-10 DIN EN 60335-1 Ber.1 (VDE 0700-1 Ber.1):2014-04 DIN EN 60335-1/A13 (VDE 0700-1/A13):2018-07 EN 60335-1:2012/A13:2017 DIN EN 61000-3-2 (VDE 0838-2):2015-03 DIN EN 61000-3-3 (VDE 0838-3):2014-03 DIN EN 60335-2-23 (VDE 0700-23):2015-06 DIN EN 62233 (VDE 0700-366):2008-11 DIN EN 62233 Ber.1 (VDE 0700-366 Ber.1):2009-04
Primjenjene nacionalne norme i tehničke specifikacije:	ELECTROSTAR GmbH, Hans-Zinser-Str. 1-3, 73061 Ebersbach/Fils, Germany
	 Carsten Gresser Head of Quality Assurance
25.07.2019	





## 1 Важни инструкции за безопасност

Прочетете внимателно ръководството за употреба преди пускане в експлоатация и го запазете за по-късна справка.

Фигурите в това ръководство се отнасят за всички налични варианти на модела и могат да се различават от действителния обхват на доставката.

### Пояснение на използваните символи и знаци

 Това е предупредителен символ. Той предупреждава за възможна опасност от нараняване. Следвайте всички указания, които са обозначени с този символ, за да предотвратите наранявания или смърт. Предупредителният символ се появява винаги в комбинация със сигналните думи **ОПАСНОСТ**, **ПРЕДУПРЕЖДЕНИЕ** и **ВНИМАНИЕ**.

Символ	Сигнална дума	Описание
	<b>ОПАСНОСТ</b>	Обозначава опасност с висок риск, която ще има за последица смърт или тежки наранявания, ако не бъде предотвратена.
	<b>ПРЕДУПРЕЖДЕНИЕ</b>	Обозначава опасност със среден риск, която може да има за последица смърт или тежки наранявания, ако не бъде предотвратена.
	<b>ВНИМАНИЕ</b>	Обозначава опасност с малък риск, която може да има за последица леки или средни наранявания, ако не бъде предотвратена.
	<b>ОБЪРНЕТЕ ВНИМАНИЕ</b>	Обозначава опасност, която може да има за последица материални щети, ако не бъде предотвратена.
		Обозначава условие, което трябва да бъде изпълнено, преди да може да бъде изпълнена една манипулация.
1./2./3.		Обозначава работните стъпки, които трябва да бъдат изпълнени последователно от потребителя.
		Обозначава резултатът от една операция.

### Квалификация на обслужващия, монтажния и поддържащия персонал

Монтажът и електрическото свързване могат да се извършват само от квалифициран специализиран персонал.

Поддръжката може да се извършва само от лица, които са инструктирани за боравене с уреда и на които изрично е възложена тази дейност.

Този уред може да се използва от деца над 8 години, както и от лица с намалени физически, сетивни или умствени възможности или без опит и знания, когато те са под наблюдение или са инструктирани относно безопасната употреба на уреда и разбират произтичащите от него опасности. Децата трябва да се наглеждат, за да се гарантира, че не играят с уреда.

### **Употреба по предназначение**

Този уред служи за бързо изсушаване на ръце (тип T-C1 M / T-C1 Mw) и коса (тип TH-C1 M / TH-C1 Mw).

Уредът е предвиден за комерсиална употреба, например в хотели, бани, фитнес студия, спа центрове, сауни, обществени заведения, промишлеността и търговията.

Производителят не поема отговорност за щети поради употреба за несвойствени цели, неправилно обслужване или неквалифициран ремонт.

### **Предотвратяване на опасността от удар от електрически ток**

Напрежението на фирмената табелка трябва да съответства на мрежовото напрежение. Свързвайте смукачката само към достатъчно безопасен контакт.

Не дърпайте, пречупвайте или захващайте хранващия кабел върху остри ръбове. Повреденият хранващ кабел трябва да се заменя само с указания в главата „Технически данни“.

Не привеждайте в действие уреда, включително принадлежностите, в следните случаи:

- Кабелът за свързване към мрежата е дефектен или скъсан
- Уредът е видимо повреден, напр. поради пукнатини в корпуса
- Ако подозирате, че има скрит дефект, например, след падане или удар

В следните случаи издърпайте щепсела на кабела за свързване, изключете предпазния автомат или отвинтете електрическия предпазител:

- Когато уредът създава необичаен шум
- Преди всяка поддръжка или почистване

За изваждане дърпайте само щепсела и никога хранващия кабел. Не хващайте никога щепсела с мокри ръце.

### **Предотвратяване на опасности по време на инсталиране**

За инсталирането и експлоатацията на уреда спазвайте:

- Националните и местните предписания
- Техническите правила и директиви
- Разпоредбите на местните власти



## Предотвратяване на опасности по време на експлоатация

Не използвайте уреда в помещения с отровни, взривоопасни или възпламеняеми изпарения и газове или с микробиологично замърсен въздух. Не поставяйте никакви предмети в отворите на уреда. Не покривайте уреда или не го поставяйте върху предмети.

## Предотвратяване на опасности по време на поддръжка и ремонт

Възлагайте ремонтите само на квалифициран персонал. Използвайте само оригинални принадлежности и резервни части.

## 2 Конструкция на уреда

Виж фиг. А

- |                        |                                 |
|------------------------|---------------------------------|
| 1 Уред                 | 5 Въздушна смукателна решетка   |
| 2 Монтажна плоча       | 6 Осигурителен винт             |
| 3 Сензор               | 7 Филтър за защита на двигателя |
| 4 Вентилационни отвори |                                 |

## 3 Монтаж

### Разопаковане

1. Извадете всички части от опаковката.

Комплектуване на доставката:

- |          |                               |
|----------|-------------------------------|
| 1 уред   | 1 ъглова отвертка TX25        |
| 4 винта  | 1 шаблон за пробиване         |
| 4 дюбела | 1 ръководство за експлоатация |

### Монтиране на уреда

Виж фиг. В, С, D, E.



#### ВНИМАНИЕ

Неподходящи монтажни материали и инструменти!

Опасност от нараняване поради падане на уреда.

Преди монтажа:

1. Проверете дали доставените с уреда винтове и дюбели са подходящи за основата.
2. Предоставете подходящи за монтажа инструменти.

Подготовка (виж фиг. В, С):

1. Изберете стена със стабилна, товароносима основа.
2. Спазете монтажната височина и минималните разстояния.
3. Подгответе подходящи крепежни материали за стенния монтаж.

Сваляне на кожуха от уреда (виж фиг. D):

1. Развийте горните два винта за закрепване на кожуха.
2. Развийте долните два винта за закрепване на кожуха.
3. Свалете кожуха от монтажната плоча.

4. Освободете защитния проводник (РЕ) на кожуха от свързващата клема. **ВНИМАНИЕ!** Не развивайте винта на металния корпус.

Закрепване на монтажната плоча към стената (виж фиг. Е, F):

1. Задръжте шаблона за пробиване или монтажната плоча върху стената и маркирайте отворите за пробиване.
2. Пробийте отворите.
3. Поставете свързващия кабел в кабелния водач на монтажната плоча (виж фиг. F) и закрепете монтажната плоча на стената.

### Свързване на уреда към захранването с напрежение

Виж фиг. G, H

Спазвайте следните изисквания за електрическо свързване:

- Свързвайте уреда само към правилно инсталиран защитен контакт.
- При постоянно свързване: Електрозахранването трябва да има изключващо устройство, напр. изключващ се предпазен автомат или винтов предпазител.
- Свържете уреда към захранваща линия със защитен проводник и прекъсвач с дефектнотокова защита.
- Не свързвайте други консуматори към електрозахранването на уреда.



#### **ОПАСНОСТ**

Намиращи се под напрежение електрически кабел и части на уреда!

При докосване има опасност от смъртоносен удар от електрически ток.

Преди всички работи по уреда:

1. Изключете щепсела от захранването. При постоянно свързване: Изключете предпазния автомат или отвинтете електрическия предпазител.
2. Обезопасете срещу повторно включване по невнимание.

Свързване на електрическите проводници към клемите (виж фиг. G):

1. Завинтете защитния проводник на кожуха към свързващата клема на монтажната плоча.
2. Свържете захранващия проводник към свързващата клема.
3. Поставете захранващия проводник в приспособление за предпазване от опъване и го фиксирайте.

Поставяне на кожуха на уреда (виж фиг. H):

1. Поставете кожуха на уреда. **ВНИМАНИЕ!** Не повреждайте защитния проводник. Внимавайте за правилно поставяне на филтъра за защита на двигателя (фиг. А, поз. 7).
2. Затегнете долните два винта за закрепване на кожуха.
3. Затегнете горните два винта за закрепване на кожуха.
4. Поставете щепсела в контакта, включете автоматичния предпазител или завийте предпазителя.

## 4 Пускане в експлоатация

**Преди първото пускане в експлоатация обърнете внимание на следното**

Уверете се, че следните условия са изпълнени:

- △ Безопасните разстояния съгласно DIN са спазени.
- △ Електрозахранването е правилно свързано.
- △ Всички филтри са поставени и не са повредени.

## Включване и изключване

Включването и изключването на уреда се извършват безконтактно чрез сензора:

1. Дръжте ръцете или главата си под изпускателния отвор на уреда.
  - ↳ Сензорът включва уреда автоматично.
  - ↳ Уредът се изключва, когато отстраните ръцете или главата си от зоната на сензора.
  - ↳ Уредът се изключва автоматично, когато оставите ръцете или главата си в зоната на сензора продължително време:
    - Сешоар за ръце: 35 секунди
    - Сешоар за коса: 4 минути

## Предпазни устройства

Сешоарът за ръце разполага със следните предпазни устройства:

- Сензор за предпазно изключване след 35 секунди
- Предпазен температурен ограничител при прегряване, напр. при запушен вентилационен отвор
- Термичен стопяем предпазител при прегряване

Сешоарът за коса разполага със следните предпазни устройства:

- Сензор за предпазно изключване след ок. 4 минути, напр. при вандализъм с дъвка
- Предпазен температурен ограничител при прегряване, напр. при запушен вентилационен отвор
- Термичен стопяем предпазител при прегряване

## 5 Поведение при спешен случай

При опасност от пожар, удар от електрически ток, механична повреда, необичайни състояния при работа или злоупотреба процедурата, както следва:

1. Изключете щепсела от захранването. При постоянно свързване: Изключете предпазния автомат или отвинтете електрическия предпазител.
2. Обезопасете срещу повторно включване по невнимание.

## 6 Търсене на грешки и ремонт

Неизправност	Причина	Отстраняване
Уредът не работи	Сензорът е замърсен	Почистете сензора от замърсяванията и го избършете с влажна кърпа
	Предпазителят се е задействал	Включете автоматичния предпазител или сменете винтовия предпазител
	Прегряване поради запушен вентилационен отвор	Почистете вентилационния отвор, оставете уреда да се охлади
	Термичният стопяем предпазител е сработил	Осигурете смяна на термични стопяем предпазител от потребителския сервиз

Неизправност	Причина	Отстраняване
Въздушната струя е недостатъчна	Замърсена въздушна смукателна решетка	Почистете въздухосмукателната решетка

Не предприемайте други намеси, а се свържете с отдела за обслужване на клиенти.

## 7 Поддръжка

### Почистете въздухосмукателната решетка

Виж фиг. I

Почиствайте въздухосмукателната решетка редовно, но минимум на всеки 6 месеца. Почистването на въздухосмукателната решетка трябва да се извършва само от обучен квалифициран персонал.



#### ОПАСНОСТ

Намиращи се под напрежение електрически кабел и части на уреда!  
При докосване има опасност от смъртоносен удар от електрически ток.

Преди всички работи по уреда:

1. Изключете щепсела от захранването. При постоянно свързване: Изключете предпазния автомат или отвинтете електрическия предпазител.
2. Обезопасете срещу повторно включване по невнимание.

Сваляне на кожуха от уреда:

1. Изключете щепсела от захранването. При постоянно свързване: Изключете предпазния автомат или отвинтете електрическия предпазител.
2. Развийте горните два винта за закрепване на кожуха.
3. Развийте долните два винта за закрепване на кожуха.
4. Свалете кожуха от монтажната плоча.
5. Освободете защитния проводник (РЕ) на кожуха от свързващата клема. **ВНИМАНИЕ!** Не развивайте винта на металния корпус.

Почистване на въздухосмукателната решетка:

1. Отвинтете осигурителния винт на въздушната смукателна решетка от долната страна на уреда.
2. Издърпайте въздушната смукателна решетка надолу от уреда.
3. Почистете въздушната смукателна решетка от власинки и твърдо прилепнали замърсявания.
4. Поставете въздухосмукателната решетка отдолу в уреда.
5. Фиксирайте въздухосмукателната решетка с осигурителния винт.

Поставяне на кожуха на уреда:

1. Поставете кожуха на уреда. **ВНИМАНИЕ!** Не повреждайте защитния проводник. Внимавайте за правилно поставяне на филтъра за защита на двигателя (фиг. А, поз. 7).
2. Затегнете долните два винта за закрепване на кожуха.
3. Затегнете горните два винта за закрепване на кожуха.
4. Поставете щепсела в контакта, включете автоматичния предпазител или завийте предпазителя.

## Почистване на уреда

Не почиствайте уреда с водоструйка. За почистване използвайте само влажна кърпа и мек почистващ препарат. Киселини, ацетон или разтворители могат да повредят корпуса или части на уреда.

## 8 Бракуване



Старите уреди съдържат ценни материали, подходящи за преработка. Не изхвърляйте прахосмукачката заедно с обикновените битови отпадъци, а съобразно изискванията чрез подходящи системи за събиране, напр. на Вашето общинско място, предназначено за такива отпадъци.

## 9 Технически данни

		T-C1 (M / Mw)	TH-C1 (M / Mw)
Напрежение	V	220-240	220-240
Честота	Hz	50/60	50/60
Консумирана мощност (макс.)	W	1550	900
Предпазител	A	16	16
Отоплителна мощност	W	550	400
Мощност на двигателя	W	1000	500
Въздушен дебит	л/сек	38	22
Скорост на въздуха	м/сек	87	50
Сила на шума	dB(A)	76	76
Клас на защита		I	I
Вид на защита	IP	23	23
Относително време на сушене	сек	17	
Ширина	мм	280	280
Дълбочина	мм	182	182
Височина	мм	293	293
Тегло	кг	4,0	4,0

свързващ кабел: H05VV-F3G1

## 10 Декларация за съответствие с изискванията на ЕО

Декларация за съответствие с изискванията на ЕО	
С настоящото декларираме, че цитираната по-долу машина съответства по концепция и конструкция, както и по начин на производство, прилаган от нас, на съответните основни изисквания за техническа безопасност и безвредност на Директивите на ЕО. При промени на машината, които не са съгласувани с нас, настоящата декларация губи валидност.	
Продукт:	Сешоар с топъл въздух за ръце и коса
Тип:	AirStar
Конструкцията на уредите съответства на следните надлежни предписания:	Директива на ЕО за електромагнитна съвместимост 2014/30/EC 2014/35/EC RoHS 2011/65/EC
Приложени хармонизирани стандарти:	EN 60335-1:2012 EN 60335-1:2012/AC:2014 EN 60335-1:2012/A11:2014 EN 60335-2-23:2003+A1+A11+A11/AC+A2:2015 EN 62233:2008 EN 62233 Ber.1:2008 EN 61000-3-2:2014 EN 61000-3-3:2013
Приложени национални стандарти и технически спецификации:	DIN EN 55014-1 (VDE 0875-14-1):2018-08 EN 55014-1:2017 DIN EN 55014-2 (VDE 0875-14-2):2016-01 EN 55014-2:2015 DIN EN 60335-1 (VDE 0700-1):2012-10 DIN EN 60335-1 Ber.1 (VDE 0700-1 Ber.1):2014-04 DIN EN 60335-1/A13 (VDE 0700-1/A13):2018-07 EN 60335-1:2012/A13:2017 DIN EN 61000-3-2 (VDE 0838-2):2015-03 DIN EN 61000-3-3 (VDE 0838-3):2014-03 DIN EN 60335-2-23 (VDE 0700-23):2015-06 DIN EN 62233 (VDE 0700-366):2008-11 DIN EN 62233 Ber.1 (VDE 0700-366 Ber.1):2009-04
Пълномощник по документацията:	ELECTROSTAR GmbH, Hans-Zinser-Str. 1-3, 73061 Ebersbach/Fils, Germany
25.07.2019	 Carsten Gresser Head of Quality Assurance



## 1 Tähtsad ohutusjuhised

Enne kasutuselevõttu tuleb kindlasti läbi lugeda kasutusjuhend ja hoida see hilisemaks konsulteerimiseks alles.

Selles juhendis toodud illustratsioonid kajastavad kõiki olemasolevaid mudelite variante ning võivad erineda tegelikust tarnekomplektist.

### Kasutatud sümbolite ja märkide selgitus

 See on hoiatav sümbol. See hoiatab võimaliku vigastusohu eest. Vigastuste või surma vältimiseks tuleb vältida kõiki selle sümboliga tähistatud juhiseid. Hoiatav sümbol kuvatakse alati ühenduses signaalsõnadega **OHT**, **HOIATUS** ja **ETTEVAATUST**.

Sümbol	Signaalsõna	Kirjeldus
	<b>OHT</b>	Tähistab suure riskimääraga ohtu, mille eiramise tagajärjeks on surm või tõsised vigastused.
	<b>HOIATUS</b>	Tähistab keskmise riskimääraga ohtu, mille eiramise tagajärjeks võivad olla surm või tõsised vigastused.
	<b>ETTEVAATUST</b>	Tähistab piiratud riskimääraga ohtu, mille eiramise tagajärjeks võivad olla kerged või möödud vigastused.
	<b>TÄHELEPANU</b>	Tähistab ohtu, mille eiramise tagajärjeks võib olla materiaalne kahju.
△		Tähistab eeldust, mis peab olema täidetud enne mõne toimingu teostamist.
1./2./3.		Tähistab kasutaja poolt üksteise järel teostatavaid toiminguid.
↳		Tähistab mõne toimingu tulemust.

### Käitus-, montaaži- ja hoolduspersonali kvalifikatsioon

Montaaži ja elektriühendust võivad teostada ainult vastava väljaõppega spetsialistid.

Hooldust võib teostada ainult personal, kes on seadme käsitlemise osas instrueeritud ja üheselt volitatud seda toimingut läbi viima.

Seda seadet võivad kasutada alates 8-aasta vanused lapsed ja piiratud psüühiliste, sonsoorse te või mentaalsete võimetega või ebapiisavate kogemuste ja teadmistega isikud juhul, kui nad on järelevalve all või neid instrueeriti seadme ohutu kasutamise kohta ning nad said sellest tulenevatest ohtudest aru. Lapsi tuleb valvata tegemaks kindlaks, et nad seadmega ei mängi.

## Sihipärane kasutamine

Seade on mõeldud käte (tüüp T-C1 M / T-C1 Mw) ja juuste (tüüp TH-C1 M / TH-C1 Mw) kiireks kuivatamiseks.

Seade on mõeldud professionaalseks kasutamiseks, näiteks kasutamiseks hotellides, ujulates, spordiklubides, spaades, saunades, üldkasutatavates hoonetes, tööstuses ja ettevõtluses.

Tootja ei vastuta kahjude eest, mille põhjuseks on kasutamine mitte ettenähtud viisil, vale käsitlemine või oskamatult tehtud remont.

## Elektrilöögist tingitud ohtude vältimine

Tüübisildile märgitud pinge peab vastama võrgupingele. Ühendage imur ainult piisavalt kaitstud pistikupessa.

Ärge tõmmake võrgukaablit üle teravate servade, ärge murdke seda ning vältige muljumist. Asendage defektne toitekaabel ainult tehniliste andmete osas toodud variandiga.

Ärge võtke seadet ja tarvikuid kasutusse järgnevatel juhtudel:

- Toitekaabel on defektne või sellel on praod
- Seade on nähtavalt kahjustatud, nt praod korpuses
- Nähtamatu defekti kahtluse korral, nt peale kukkumist või lööki

Järgnevatel juhtudel eemaldage võrgupistik pistikupesast, lülitage automaatkaitse välja või keerake kaitse välja:

- Kui seade tekitab ebatavalist müra
- Iga kord enne hooldust ja puhastamist

Seadet vooluvõrgust lahti ühendades tõmmake alati ainult toitepistikust, mitte kunagi toitekaablist. Ärge kunagi puudutage toitepistikut märgade kätega.

## Ohtude vältimine installeerimise ajal

Järgige seadme installeerimise ja käituse osas:

- Riiklikke ja kohalikke eeskirju
- Tehnilisi eeskirju ja direktiive
- Kohalike ametkondade määruseid

## Ohtude vältimine käituse ajal

Ärge kasutage seadet mürgiste, plahvatusohtlike või põlevate aurude ja gaasidega ruumides või mikrobioloogiliselt saastunud õhuga. Ärge lükake seadme avadesse esemeid. Ärge katke seadet kinni või asetage selle peale esemeid.

## Ohtude vältimine hoolduse ja remondi käigus

Laske remont teostada spetsialistidel. Kasutage ainult originaaltarvikuid ja -varuosi.



## 2 Seadme ehitus

Vaata joon. A

1 Seade	5 Õhu sissetõmbevõre
2 Paigaldusplaat	6 Stopperkruvi
3 Andur	7 Mootori kaitsefilter
4 Väljapuhkeavad	

## 3 Montaaž

### Pakendist väljavõtmine

1. Võtke kõik komponendid pakendist välja.

Tarnekomplekt:

1 seade	1 nurkkruvikeeraja TX25
4 kruvi	1 puurimisšabloon
4 tüüblit	1 kasutusjuhend

### Seadme monteerimine

Vaata joon. B, C, D, E.



#### ETTEVAATUST

Ebasobiv montaažimaterjal ja tööriist!  
Allakukkuvast seadmest tulenev vigastusoht.

Enne montaaži:

1. Kontrollige, kas seadmega kaasasolevad kruvid ja tüüblid on aluspinna jaoks sobivad.
2. Valmistage ette monteerimiseks sobiv tööriist.

Ettevalmistus (vaata joon. B, C):

1. Valige stabiilne, kandeõimeline aluspind.
2. Järgige paigalduskõrgust ja minimaalseid vahekauguseid.
3. Valmistage ette seinale monteerimiseks sobiv kinnitusmaterjal.

Eemaldage seadmelt kate (vaata joon. D):

1. Keerake katte mõlemad ülemised kruvid lahti.
2. Keerake katte mõlemad alumised kruvid lahti.
3. Eemaldage kate paigaldusplaadi küljest.
4. Eemaldage katte kaitsejuhi traat (PE) ühendusklemmi küljest. TÄHELEPANU! Ärge keerake lahti metallkorpusse kruvi.

Paigaldusplaadi kinnitamine seinale külge (vaata joon. E, F):

1. Hoidke puurimisšablooni või paigaldusplaati vastu seinale ja märgistage puurimisaugud.
2. Puurige augud.
3. Paigaldage toitejuhe paigaldusplaadi kaablijuhikusse (vaata joon. F) ja kinnitage paigaldusplaat seinale külge.

## Seadme elektriühenduse loomine

Vaata joon. G, H

Elektriühenduse osas järgige järgnevat tingimusi:

- Ühendage seade ainult nõuetekohaselt installeeritud kaitsekontaktiga pistikupesaga.
- Püsiühenduse korral: Toitekaabel peab olema varustatud väljalülitusseadisega, nt väljalülitatava automaatkaitse või väljakeeratava kaitsmega.
- Ühendage seade kaitsejuhi ja rikkevoolukaitsmega varustatud toitekaabliga.
- Ärge ühendage seadme toitekaabli külge täiendavaid tarbijaid.



### OHT

Pingestatud olekus elektrikaablid ja seadme komponendid!

Puutumisel on surmava elektrilöögi oht.

Enne kõikide tööde teostamist seadme juures:

1. Eemaldage võrgupistik pistikupesast. Püsiühenduse korral: Lülitage automaatkaitse välja või keerake kaitse välja.
2. Blokeerige ettekavatsematu taassisselülitamise vastu.

Elektrikaablite ühendamine (vaata joon. G):

1. Kinnitage kate kaitsejuhi traat paigaldusplaadi ühendusklemmi külge.
2. Ühendage toitekaabel ühendusklemmi külge.
3. Paigaldage toitekaabel tõmbetõkikesse ja fikseerige.

Paigaldage kate seadmele (vaata joon. H):

1. Asetage kate seadmele. **TÄHELEPANU!** Ärge kahjustage kaitsejuhi traati. Jälgige mootori kaitsefiltrit õigesti asendit (joon. A, pos 7).
2. Keerake kate mõlemad alumised kruvid kinni.
3. Keerake kate mõlemad ülemised kruvid kinni.
4. Ühendage pistik pistikupesasse, lülitage automaatkaitse sisse või keerake kaitse sisse.

## 4 Kasutuselevõtmine

### Enne esmast kasutuselevõtmist

Veenduge, kas järgnevad eeldused on täidetud:

- △ DIN standardi kohaseid ohutusvahemikke on järgitud.
- △ Elektritoide on nõuetekohaselt ühendatud.
- △ Kõik filtrid on paigaldatud ja ei ole kahjustatud.

### Sisselülitamine ja väljalülitamine

Seadme sisse- ja väljalülitamine toimub sensori abil puutevabalt:

1. Hoidke käsi või pead seadme väljapuhkeava all.
    - ↳ Andur lülitab seadme automaatselt sisse.
    - ↳ Käte või pea eemaldamisel anduri piirkonnas lülitub seade koheselt välja.
    - ↳ Kui käed või pea jäävad pikemaks ajaks anduri piirkonda, lülitub seade automaatselt välja.
- Kätekuivati: 35 sekundit  
Föön: 4 minutit

## Turvaseadised

Kätekuivati on varustatud järgmiste turvaseadistega:

- Andur hädaseiskamislülituseks 35 sekundi möödumisel
- Termopiirik ülekuumenemise puhul, nt kui väljapuhkeava on ummistunud
- Termiline sulavkaitse ülekuumenemise korral

Föön on varustatud järgmiste turvaseadistega:

- Andur hädaseiskamislülituseks umbes 4 minuti möödumisel, nt närimiskummi kasutamisel vandalismi eesmärgil.
- Termopiirik ülekuumenemise puhul, nt kui väljapuhkeava on ummistunud
- Termiline sulavkaitse ülekuumenemise korral

## 5 Hädaolukorras käitumine

Põlengu-, elektrilöögi-, mehaanilise kahjustuse, ebaharilike käitustingimuste või väärkasutuse ohu korral toimige alljärgnevalt:

1. Eemaldage võrgupistik pistikupesast. Püsiühenduse korral: Lülitage automaatkaitse välja või keerake kaitse välja.
2. Blokeerige ettekavatsematu taassisselülitamise vastu.

## 6 Veotsing ja remont

Tõrge	Põhjus	Kõrvaldamine
Seade ei käivitu	Andur määrdunud	Puhastage andur mustusest ja pühkige niiske lapiga puhtaks
	Kaitse rakendus	Lülitage automaatkaitse sisse või asendage väljakeeratav kaitse
	Ummistunud väljapuhkeavast põhjustatud ülekuumenemine	Puhastage väljapuhkeava, laske seadmel jahtuda
	Termilise sulavkaitse rakendus	Laske klienditeenindusel termiline sulavkaitse asendada
Õhutootlikkus ebapiisav	Õhu sissetõmbevõre määrdunud	Puhastage õhu sissetõmbevõre

Ärge teostage muid toimingud, vaid võtke ühendust klienditeenindusega.

## 7 Hooldus

### Puhastage õhu sissetõmbevõre

Vaata joon. I

Puhastage õhu sissetõmbevõre regulaarsete ajavahemike tagant, kuid vähemalt iga 6 kuu möödumisel. Õhu sissetõmbevõre puhastamist võivad teostada ainult väljaõppega spetsialistid.

**OHT**

Pingestatud olekus elektrikaablid ja seadme komponendid!  
Puutumisel on surmava elektrilöögi oht.

Enne kõikide tööde teostamist seadme juures:

1. Eemaldage võrgupistik pistikupesast. Püsiühenduse korral: Lülitage automaatkaitse välja või keerake kaitse välja.
2. Blokeerige ettekavatsematu taassisselülitamise vastu.

Katte eemaldamine seadmelt:

1. Eemaldage võrgupistik pistikupesast. Püsiühenduse korral: Lülitage automaatkaitse välja või keerake kaitse välja.
2. Keerake katte mõlemad ülemised kruvid lahti.
3. Keerake katte mõlemad alumised kruvid lahti.
4. Eemaldage kate paigaldusplaadi küljest.
5. Eemaldage katte kaitsejuhi traat (PE) ühendusklemmi küljest. **TÄHELEPANU!** Ärge keerake lahti metallkorpusse kruvi.

Õhu sissetõmbevõre puhastamine:

1. Keerake seadme alumisel küljel õhu sissetõmbevõre küljest välja stopperkruvi.
2. Tõmmake õhu sissetõmbevõre allapoole seadmest välja.
3. Puhastage õhu sissetõmbevõre ebemetest ja kinnijäänud mustusest.
4. Nihutage õhu sissetõmbevõre altpoolt seadmesse.
5. Kinnitage õhu sissetõmbevõre stopperkruvi abil.

Katte paigaldamine seadmele:

1. Asetage kate seadmele. **TÄHELEPANU!** Ärge kahjustage kaitsejuhi traati. Jälgige mootori kaitsefiltri õiget asendit (joon. A, pos 7).
2. Keerake katte mõlemad alumised kruvid kinni.
3. Keerake katte mõlemad ülemised kruvid kinni.
4. Ühendage pistik pistikupesasse, lülitage automaatkaitse sisse või keerake kaitse sisse.

### Seadme puhastamine

Ärge puhastage seadet survepesuriga. Kasutage puhastamiseks ainult niisket lappi ja kahjutut puhastusvahendit. Hape, atsetoon või lahusti võivad korpusi või seadmeosi kahjustada.

## 8 Kasutuskõlbmatuks muutunud seadmete käitlus



Vanad seadmed sisaldavad väärtuslikke materjale, mis on mõeldud taaskasutamiseks. Mitte visata tolmumejat ära koos tavapärase majapidamisprügiga, vaid käidelda vastava kogumissüsteemi kaudu, ning viies kohalikku käitlemiskeskusesse.

## 9 Tehnilised andmed

		T-C1 (M / Mw)	TH-C1 (M / Mw)
Pinge	V	220-240	220-240
Sagedus	Hz	50/60	50/60
Võimsustarve (max)	W	1550	900
Kaitse	A	16	16
Küttevõimsus	W	550	400
Mootori võimsus	W	1000	500
Õhuvool	l/sek	38	22
Õhu kiirus	m/sek	87	50
Helitugevus	dB(A)	76	76
Kaitseklass		I	I
Kaitseaste	IP	23	23
Suhteline kuivatamisaeg	sek	17	
Laius	mm	280	280
Sügavus	mm	182	182
Kõrgus	mm	293	293
Kaal	kg	4,0	4,0

võrgutoitekaabel: H05VV-F3G1

## 10 EÜ vastavusdeklaratsioon

EÜ vastavusdeklaratsioon	
<p>Käesolevaga kinnitame, et allpool kirjeldatud seade vastab meie poolt turule toodud mudelina oma kontseptsioonilt ja konstruktsioonilt EÜ direktiivide asjakohastele põhilistele ohutus- ja tervisekaitseõetetele. Meiega kooskõlastamata muudatuste tegemise korral seadme juures kaotab käesolev deklaratsioon kehtivuse.</p>	
Toode:	Soojaõhu käte- ja juustekuivati
Tüüp:	AirStar
Seadme ehitus vastab järgmistele asjakohastele sätetele:	Elektromagnetilise ühilduvuse direktiiv 2014/30/EL 2014/35/EL RoHS 2011/65/EL
Kohaldatud ühtlustatud standardid:	EN 60335-1:2012 EN 60335-1:2012/AC:2014 EN 60335-1:2012/A11:2014 EN 60335-2-23:2003+A1+A11+A11/AC+A2:2015 EN 62233:2008 EN 62233 Ber.1:2008 EN 61000-3-2:2014 EN 61000-3-3:2013
Kohaldatud siseriiklikud standardid ja tehnilised spetsifikatsioonid:	DIN EN 55014-1 (VDE 0875-14-1):2018-08 EN 55014-1:2017 DIN EN 55014-2 (VDE 0875-14-2):2016-01 EN 55014-2:2015 DIN EN 60335-1 (VDE 0700-1):2012-10 DIN EN 60335-1 Ber.1 (VDE 0700-1 Ber.1):2014-04 DIN EN 60335-1/A13 (VDE 0700-1/A13):2018-07 EN 60335-1:2012/A13:2017 DIN EN 61000-3-2 (VDE 0838-2):2015-03 DIN EN 61000-3-3 (VDE 0838-3):2014-03 DIN EN 60335-2-23 (VDE 0700-23):2015-06 DIN EN 62233 (VDE 0700-366):2008-11 DIN EN 62233 Ber.1 (VDE 0700-366 Ber.1):2009-04
Dokumentatsiooni eest vastutav isik:	ELECTROSTAR GmbH, Hans-Zinser-Str. 1-3, 73061 Ebersbach/Fils, Germany
	 Carsten Gresser Head of Quality Assurance
25.07.2019	

## 1 Svarbūs saugos nurodymai

Prieš pradėdami naudoti, atidžiai perskaitykite naudojimo instrukciją ir išsaugokite ją vėlesniam peržiūrėjimui.

Šios instrukcijos paveikslėliai susiję su visais galimais modelių variantais ir gali skirtis nuo faktinio įsigyto modelio.

### Naudotų simbolių ir ženklų paaiškinimas



Tai yra įspėjamasis simbolis. Jis įspėja apie galimą pavojų susižaloti. Laikykitės visų nurodymų, kurie yra pažymėti šiuo simboliu, kad išvengtumėte sužalojimų ir mirties. Prie įspėjamojo simbolio visada yra signaliniai žodžiai **PAVOJUS**, **ĮSPĖJIMAS** ir **ATSARGIAI**.

Simbolis	Signalinis žodis	Aprašymas
	<b>PAVOJINGA</b>	Žymi didelio rizikos laipsnio pavojų, kurio pasekmė mirtis arba sunkūs sužalojimai, jei jo neišvengiama.
	<b>ĮSPĖJIMAS</b>	Žymi vidutinio rizikos laipsnio pavojų, kurio pasekmė gali būti mirtis arba sunkūs sužalojimai, jei jo neišvengiama.
	<b>ATSARGIAI</b>	Žymi mažo rizikos laipsnio pavojų, kurio pasekmė gali būti lengvi arba vidutinio sunkumo sužalojimai, jei jo neišvengiama.
	<b>DĖMESIO</b>	Žymi pavojų, kurio pasekmė gali būti materialiniai nuostoliai, jei jo neišvengiama.
△		Žymi sąlygą, kuri turi būti išpildyta, prieš atliekant kažkokį veiksmą.
1./2./3.		Žymi veiksmus, kuriuos iš eilės turi atlikti naudotojas.
↳		Žymi veiksmo rezultatą.

### Valdymo, montavimo ir techninės priežiūros personalo kvalifikacija

Montavimo ir elektros prijungimo darbus leidžiama atlikti tik kvalifikuotam specializuotam personalui.

Techninės priežiūros darbus leidžiama atlikti tik asmenims, kurie buvo instruktuoti apie įrenginio naudojimą ir įgalioti atlikti šiuos darbus.

Šį įrenginį leidžiama naudoti vaikams nuo 8 metų ir asmenims, turintiems fizinę, jutiminę ar protinę negalią arba nepakankamai žinių ir patirties tik tada, kai jie yra prižiūrimi arba instruktuoti, kaip saugiai naudoti įrenginį, ir žino apie kylančius pavojus. Vaikus reikia prižiūrėti, siekiant užtikrinti, kad jie nežaistų su prietaisu.

## **Naudojimas pagal paskirtį**

Įrenginys yra skirtas rankoms (tipas T-C1 M / T-C1 Mw) ir plaukams (tipas TH-C1 M / TH-C1 Mw) džiovinti.

Įrenginys yra skirtas komerciniam naudojimui, pavyzdžiui, viešbučiuose, baseinuose, sporto klubuose, sveikatingumo centruose, saunose, visuomeninėse įstaigose, pramonėje ir verslo įmonėse.

Gamintojas neatsako už žalą dėl naudojimo ne pagal paskirtį, netinkamo valdymo ar nekompetentingai atlikto remonto.

## **Elektros šoko pavojų išvengimas**

Įtampa specifikacijų lentelėje turi sutapti su tinklo įtampa. Siurblio kištuką kiškite tik į pakankamai apsaugotą lizdą.

Jungiamojo laido netieskite per aštrias briaunas, nesulenkite ir neprispauskite. Pažeistą jungiamąjį laidą pakeiskite tik skyriuje „Techniniai duomenys“ nurodyto modelio laidu.

Įrenginio, įskaitant reikmenis, nepradėkite naudoti šiais atvejais:

- tinklo jungiamasis laidas sugadintas arba įtrūkęs;
- įrenginys yra pastebimai pažeistas, pvz., dėl įtrūkusio korpuso;
- įtarę nepastebimą defektą, pvz., po kritimo ar smūgio.

Šiais atvejais ištraukite tinklo kištuką, išjunkite automatinį jungtuvą arba išsukite saugiklį:

- jei įrenginys skleidžia nejprastus garsus;
- prieš kiekvieną techninę priežiūrą ar valymą.

Ištraukdami imkite tik už tinklo kištuko, niekada netraukite už jungiamojo laido. Nelieskite tinklo kištuko šlapiomis rankomis.

## **Pavojų vengimas instaliavimo metu**

Instaliuodami ir naudodami įrenginį laikykitės:

- nacionalinių ir regioninių nuostatų,
- techninių taisyklių ir reglamentų,
- vietinių instancijų reikalavimų.

## **Pavojų vengimas naudojimo metu**

Nenaudokite įrenginio patalpose su nuodingais, sprogiais ar degiais garais ir dujomis, mikrobiologiškai užterštu oru. Nekiškite daiktų į įrenginio angas. Neuždenkite įrenginio ir nestatykite daiktų ant jo.

## **Pavojų vengimas, atliekant techninės priežiūros ir remonto darbus**

Remonto darbus patikėkite tik specialistams. Naudokite tik originalius reikmenis ir atsargines dalis.



## 2 Įrenginio sandara

Žr. A pav.

1 Įrenginys	5 Oro įsiurbimo grotelės
2 Montavimo plokštė	6 Fiksavimo varžtas
3 Jutiklis	7 Apsauginis variklio filtras
4 Išpūtimo angos	

## 3 Montavimas

### Išpakavimas

1. Išimkite visas dalis iš pakuotės.

Tiekiamas komplektas:

1 įrenginys	1 kampinis atsuktuvus TX25
4 varžtai	1 gręžimo šablonas
4 mūrvinės	1 naudojimo instrukcija

### Įrenginio montavimas

Žr. B, C, D, E pav.



#### **ATSARGIAI**

Netinkama montavimo medžiaga ir įrankiai!

Sužalojimų pavojus įrenginio kritimo atveju.

Prieš montavimą:

1. Patikrinkite, ar su įrenginiu pristatyti varžtai ir mūrvinės tinka pagrindu.
2. Pasiruoškite tinkamus įrankius montavimui.

Pasiruošimas (žr. B, C pav.):

1. Parinkite sieną su stabilium, atspariu pagrindu.
2. Laikykitės montavimo aukščio ir mažiausių atstumų.
3. Pasiruoškite tinkamas tvirtinimo medžiagas montavimui prie sienos.

Gaubto nuėmimas nuo įrenginio (žr. D pav.):

1. Atsukite abu viršutinius gaubto tvirtinimo varžtus.
2. Atsukite abu apatinius gaubto tvirtinimo varžtus.
3. Nuimkite gaubtą nuo montavimo plokštės.
4. Atjunkite apsauginį gaubto laidą (PE) nuo jungiamojo gnybto. DĖMESIO! Neatsukite metalinio korpuso varžto.

Montavimo plokštės tvirtinimas prie sienos (žr. E, F pav.):

1. Gręžimo šabloną arba montavimo plokštę laikykite prie sienos ir pažymėkite gręžimo angas.
2. Išgręžkite angas.
3. Įdėkite elektros prijungimo laidą į montavimo plokštės kabelio kreiptuvą (žr. F pav.) ir pritvirtinkite montavimo plokštę prie sienos.

## Įrenginio prijungimas prie elektros tiekimo sistemos

Žr. G, H pav.

Laikykitės elektros įrangos prijungimo sąlygų:

- Įrenginį prijunkite tik prie tvarkingai instaliuoto kištukinio lizdo su apsauginiu kontaktu.
- Fiksuotos jungties atveju: įvadas turi būti su išjungimo įtaisu, pvz., išjungiamu automatiniu jungtuvu arba įsukamu saugikliu.
- Įrenginį prijunkite prie elektros įvado su apsauginiu laidu ir jungtuvu su liekamosios srovės apsaugu.
- Neprijunkite kitų vartotojų prie įrenginio elektros įvado.



### PAVOJINGA

Įtampa elektros laiduose ir įrenginio dalyse!

Prisilietus mirtino srovės smūgio pavojus.

Prieš bet kokius įrenginio priežiūros darbus:

1. ištraukite tinklo kištuką. Fiksuotos jungties atveju: išjunkite automatinį jungtuvą arba išsukite saugiklį;
2. apsaugokite, kad niekas netyčia vėl neįjungtų.

Elektros laidų prijungimas gnybtais (žr. G pav.):

1. Apsauginį gaubto laidą priveržkite prie jungiamojo gnybto ant montavimo plokštės.
2. Prijunkite elektros įvadą prie jungiamojo gnybto.
3. Elektros įvadą įdėkite į apsaugos nuo įtempimo įtaisą ir užfiksuokite.

Gaubto uždėjimas ant įrenginio (žr. H pav.):

1. Uždėkite gaubtą ant įrenginio. DĖMESIO! Nepažeiskite apsauginio laido. Patikrinkite, ar tinkamoje padėtyje apsauginis variklio filtras (A pav., 7 poz.).
2. Priveržkite abu apatinius gaubto tvirtinimo varžtus.
3. Priveržkite abu viršutinius gaubto tvirtinimo varžtus.
4. Įkiškite kištuką į lizdą, įjunkite automatinį jungtuvą arba įsukite saugiklį.

## 4 Pradėjimas naudoti

### Prieš pradėdant naudoti pirmą kartą

Užtikrinkite, kad būtų išpildytos šios sąlygos:

- △ Buvo išlaikyti saugūs atstumai pagal DIN.
- △ Tinkamai prijungtas srovės tiekimas.
- △ Visi filtrai yra įstatyti ir nepažeisti.

### Įjungimas ir išjungimas

Įrenginį nekontaktiniu būdu įjungia ir išjungia jutiklis:

1. Rankas arba galvą laikykite po įrenginio išpūtimo anga.
  - ↳ Jutiklis automatiškai įjungia įrenginį.
  - ↳ Įrenginys išsijungs, kai rankas arba galvą patrauksite iš jutiklio srities.
  - ↳ Įrenginys išsijungia automatiškai, jei rankos arba galva yra ilgesnį laiką jutiklio srityje:
    - Rankų džiovintuvas: 35 sekundės
    - Plaukų džiovintuvas: 4 minutės

## Apsauginiai įtaisai

Rankų džiovinuve yra šie apsauginiai įtaisai:

- jutiklis apsauginiam išjungimui po 35 sekundžių;
- apsauginis temperatūros ribotuvas perkaitimo atveju, pvz., užsikimšus išpūtimo angai,
- terminis lydisis saugiklis perkaitimo atveju.

Plaukų džiovinuve yra šie apsauginiai įtaisai:

- jutiklis apsauginiam išjungimui maždaug po 4 minučių, pvz., vandalizmo su kramtomąja guma atveju;
- apsauginis temperatūros ribotuvas perkaitimo atveju, pvz., užsikimšus išpūtimo angai,
- terminis lydisis saugiklis perkaitimo atveju.

## 5 Veiksmai avariniu atveju

Kilus gaisro pavojui, elektros šoko, mechaninio pažeidimo, neįprastų veikimo būsenų arba piktnaudžiavimo atvejais elkitės taip:

1. ištraukite tinklo kištuką. Fiksuotos jungties atveju: išjunkite automatinį jungtuvą arba išsukite saugiklį;
2. apsaugokite, kad niekas netyčia vėl neįjungtų.

## 6 Klaidų paieška ir remontas

Gedimas	Priežastis	Šalinimas
Įrenginys neįsijungia	Užterštas jutiklis	Nuo jutiklio pašalinkite nešvarumus ir nušluostykite drėgna šluoste
	Suveikė saugiklis	Ijunkite automatinį jungtuvą arba pakeiskite srieginį saugiklį
	Perkaitimas dėl užsikimšusios išpūtimo angos	Išvalykite išpūtimo angą, palaukite, kol atvės įrenginys
	Suveikė terminis lydisis saugiklis	Paveskite klientų aptarnavimo skyriaus specialistams pakeisti terminį lydyjį saugiklį
Nepakankama oro galia	Užterštos oro įsiurbimo grotelės	Išvalykite oro įsiurbimo grotelės

Nesiimkite kitų priemonių, o kreipkitės į klientų aptarnavimo skyrių.

## 7 Techninė priežiūra

### Oro įsiurbimo grotelių valymas

Žr. I pav.

Oro įsiurbimo grotelės valykite reguliariais intervalais ne rečiau kaip kas 6 mėnesius. Valyti oro įsiurbimo grotelės leidžiama tik kvalifikuotam specializuotam personalui.



### PAVOJINGA

Įtampa elektros laiduose ir įrenginio dalyse!  
Prisilietus mirtino srovės smūgio pavojus.

Prieš bet kokius įrenginio priežiūros darbus:

1. ištraukite tinklo kištuką. Fiksuotos jungties atveju: išjunkite automatinį jungtuvą arba išsukite saugiklį;
2. apsaugokite, kad niekas netyčia vėl neįjungtų.

Gaubto nuėmimas nuo įrenginio:

1. ištraukite tinklo kištuką. Fiksuotos jungties atveju: išjunkite automatinį jungtuvą arba išsukite saugiklį;
2. Atsukite abu viršutinius gaubto tvirtinimo varžtus.
3. Atsukite abu apatinius gaubto tvirtinimo varžtus.
4. Nuimkite gaubtą nuo montavimo plokštės.
5. Atjunkite apsauginį gaubto laidą (PE) nuo jungiamojo gnybto. DĖMESIO! Neatsukite metalinio korpuso varžto.

Oro įsiurbimo grotelių valymas:

1. Išsukite oro įsiurbimo grotelių fiksavimo varžtą apatinėje įrenginio pusėje.
2. Oro įsiurbimo groteles išimkite iš įrenginio, traukdami jas žemyn.
3. Iš oro įsiurbimo grotelių išvalykite pūkus ir prilipusius nešvarumus.
4. Oro įsiurbimo groteles iš apačios įstumkite į įrenginį.
5. Užfiksuokite varžtu oro įsiurbimo groteles.

Gaubto uždėjimas ant įrenginio:

1. Uždėkite gaubtą ant įrenginio. DĖMESIO! Nepažeiskite apsauginio laido. Patikrinkite, ar tinkamoje padėtyje apsauginis variklio filtras (A pav., 7 poz.).
2. Priveržkite abu apatinius gaubto tvirtinimo varžtus.
3. Priveržkite abu viršutinius gaubto tvirtinimo varžtus.
4. Įkiškite kištuką į lizdą, įjunkite automatinį jungtuvą arba įsukite saugiklį.

### Įrenginio valymas

Nevalykite įrenginio aukšto slėgio valymo įrenginiu. Valymui naudokite tik drėgną šluostę ir švelnų valiklį. Rūgštis, acetonas arba tirpiklis gali pažeisti korpusą arba įrenginio dalis.

## 8 Šalinimas



Senuose įrenginiuose yra vertingų medžiagų, kurias galima perdirbti. Siurblio negalima utilizuoti su kitomis buitinėmis atliekomis. Jį reikia atiduoti specializuotoms surinkimo bendrovėms, pvz., Jūsų vietinei utilizavimo įmonei.

## 9 Techniniai duomenys

		T-C1 (M / Mw)	TH-C1 (M / Mw)
Įtampa	V	220-240	220-240
Dažnis	Hz	50/60	50/60
Elektros poreikis (maks.)	W	1550	900
Saugiklis	A	16	16
Kaitinimo galia	W	550	400
Variklio galia	W	1000	500
Oro srautas	l/s	38	22
Oro greitis	m/s	87	50
Garsis	dB(A)	76	76
Apsaugos klasė		I	I
Apsaugos tipas	IP	23	23
Santykinis džiovinimo laikas	s	17	
Plotis	mm	280	280
Gylis	mm	182	182
Aukštis	mm	293	293
Svoris	kg	4,0	4,0

Maitinimo tinklo kabelis: H05VV-F3G1

## 10 EB atitikties deklaracija

EB atitikties deklaracija	
Šiuo pareiškime, kad toliau aprašyto aparato brėžiniai ir konstrukcija bei mūsų į rinką išleistas modelis atitinka pagrindinius EB direktyvų saugumo ir sveikatos apsaugos reikalavimus. Jei mašinos modelis keičiamas su mumis nepasitarus, ši deklaracija nebegalioja.	
Gaminys:	Šilto oro plaukų ir rankų džiovintuvas
Tipas:	AirStar
Įrenginių konstrukcija atitinka šias nuostatas:	EB EMS direktyvą 2014/30/ES 2014/35/ES RoHS 2011/65/ES
Taikyti darnieji standartai:	EN 60335-1:2012 EN 60335-1:2012/AC:2014 EN 60335-1:2012/A11:2014 EN 60335-2-23:2003+A1+A11+A11/AC+A2:2015 EN 62233:2008 EN 62233 Ber.1:2008 EN 61000-3-2:2014 EN 61000-3-3:2013
Taikyti nacionaliniai standartai ir techninės specifikacijos:	DIN EN 55014-1 (VDE 0875-14-1):2018-08 EN 55014-1:2017 DIN EN 55014-2 (VDE 0875-14-2):2016-01 EN 55014-2:2015 DIN EN 60335-1 (VDE 0700-1):2012-10 DIN EN 60335-1 Ber.1 (VDE 0700-1 Ber.1):2014-04 DIN EN 60335-1/A13 (VDE 0700-1/A13):2018-07 EN 60335-1:2012/A13:2017 DIN EN 61000-3-2 (VDE 0838-2):2015-03 DIN EN 61000-3-3 (VDE 0838-3):2014-03 DIN EN 60335-2-23 (VDE 0700-23):2015-06 DIN EN 62233 (VDE 0700-366):2008-11 DIN EN 62233 Ber.1 (VDE 0700-366 Ber.1):2009-04
Dokumentaciją tvarkyti įgaliojtas asmuo:	ELECTROSTAR GmbH, Hans-Zinser-Str. 1-3, 73061 Ebersbach/Fils, Germany
	
25.07.2019	Carsten Gresser Head of Quality Assurance



## 1 Svarīgi drošības norādījumi

Pirms lietošanas sākšanas rūpīgi izlasiet ekspluatācijas instrukciju un saglabāji to vēlākai pārlasīšanai.

Šajā instrukcijā sniegtie attēli attiecas uz visiem pieejamiem modeļu variantiem un var atšķirties no faktiskā piegādes komplekta.

### Lietoto simbolu un zīmju skaidrojums

 Tas ir brīdinājuma simbols. Tas brīdina par iespējamu savainojumu risku. Ievērojiet visus norādījumus, kas apzīmēti ar šo simbolu, lai nepieļautu savainojumus vai nāvi. Brīdinājuma simbols vienmēr ir redzams kopā ar signālvārdiem **BĪSTAMI**, **BRĪDINĀJUMS** un **ESIET PIESARDZĪGI**.

Simbols	Signālvārds	Apraksts
	<b>BĪSTAMI</b>	Apzīmē apdraudējumu ar lielu riska pakāpi, kas neievērošanas gadījumā var izraisīt nāvi vai smagus savainojumus.
	<b>BRĪDINĀJUMS</b>	Apzīmē apdraudējumu ar vidēju riska pakāpi, kas neievērošanas gadījumā var izraisīt nāvi vai smagus savainojumus.
	<b>ESIET PIESARDZĪGI</b>	Apzīmē apdraudējumu ar mazu riska pakāpi, kas neievērošanas gadījumā var izraisīt vieglus vai vidēji smagus savainojumus.
	<b>UZMANĪBU</b>	Apzīmē apdraudējumu, kas neievērošanas gadījumā var izraisīt materiālus zaudējumus.
△		Apzīmē nosacījumu, kuram jābūt izpildītam pirms darbības veikšanas.
1./2./3.		Apzīmē lietotāja veicamo darbību secību.
↳		Apzīmē darbības rezultātu.

### Apkalpošanas, montāžas un apkopes personāla kvalifikācija

Montāžu un elektrisko pieslēgumu drīkst veikt tikai apmācīti speciālisti.

Apkopi drīkst veikt tikai speciālisti, kuri ir instruēti par iekārtas lietošanu un kuriem konkrēti ir uzticēts šis darbs.

Iekārtu drīkst izmantot bērni, kuriem ir vismaz 8 gadi, kā arī personas ar ierobežotām fiziskām, sensoriskajām vai garīgajām spējām vai kuriem nav pieredzes un zināšanu, ja tās izmantošanas laikā tiek uzraudzītas vai ir instruētas par drošu iekārtas lietošanu un saprot ar lietošanu saistītos riskus. Pieskatiet bērnus, lai nodrošinātu, ka tie nerotaļājas ar ierīci.

## Noteikumiem atbilstoša lietošana

Iekārta ir paredzēta ātrai roku žāvēšanai (modelis T-C1 M / T-C1 Mw) un matu žāvēšanai (modelis TH-C1 M / TH-C1 Mw).

Iekārta ir paredzēta komerciālai izmantošanai, piemēram, lietošanai viesnīcās, baseinos, fitnesa studijās, spa centros, saunās, publiskās iestādēs, rūpniecībā un amatniecībā.

Ražotājs nav atbildīgs par zaudējumiem, kas radušies, ierīci izmantojot citiem mērķiem, nepareizas lietošanas rezultātā vai nepareizi veicot remontu.

## Strāvas trieciena riska novēršana

Datu plāksnītē norādītajam spriegumam jābūt vienādam ar elektrotīkla spriegumu. Pieslēdziet putekļsūcēju tikai kontaktligzdai ar pietiekamu drošinātāju.

Elektrotīkla pieslēguma vads nedrīkst stiepties pāri asām šķautnēm, tikt salocīts vai iespiests. Bojātu elektrotīkla pieslēguma vadu drīkst nomainīt tikai ar nodaļā "Tehniskie dati" norādītā tipa vadu.

Nesāciet lietot iekārtu, ieskaitot piederumus, šādos gadījumos:

- Tīkla pieslēguma vads ir bojāts vai ir iepļīsis
- Iekārta ir redzami bojāta, piemēram, ar plīsumiem korpusā
- Ja ir aizdomas par neredzamu bojājumu, piemēram, pēc kritiena vai sitiena

Šādos gadījumos izvelciet kontaktdakšu, izslēdziet automātisko drošinātāju vai izgrieziet drošinātāju:

- Ja iekārta rada neierastus trokšņus
- Pirms katras apkopes vai tīrīšanas

Atvienojot no elektrotīkla, velciet tikai aiz kontaktdakšas un nekad aiz elektrotīkla pieslēguma vada. Nekad nesatveriet kontaktdakšu ar slāpjam rokām.

## Izvairīšanās no apdraudējuma instalācijas laikā

Iekārtas instalācijas un lietošanas laikā ievērojiet:

- Valsts un reģionālos noteikumus
- Tehniskos noteikumus un direktīvas
- Vietējo iestāžu noteikumus

## Izvairīšanās no apdraudējuma lietošanas laikā

Iekārtu nelietojiet telpās ar indīgiem, sprādzienbīstamiem vai degošiem tvaikiem un gāzēm, vai mikrobioloģiski piesārņotā gaisā. Iekārtas atverēs neievietojiet nekādus priekšmetus. Iekārtu neapklājiet vai nenovietojiet uz tās priekšmetus.

## Risku novēršana apkopes un remonta laikā

Remontu drīkst veikt tikai speciālisti. Izmantojiet tikai oriģinālos piederumus un rezerves daļas.



## 2 Iekārtas uzbūve

Skatīt A att.

1 Iekārta	5 Gaisa iesūkšanas režģis
2 Montāžas plāksne	6 Drošības skrūve
3 Sensors	7 Motora aizsargfiltrs
4 Izpūšanas atveres	

## 3 Montāža

### Izpakošana

1. No iepakojuma izņemiet visas detaļas.

Piegādes apjoms:

1 iekārta	1 L veida skrūvgriezis TX25
4 skrūves	1 urbumu šablons
4 dībeļi	1 lietošanas instrukcija

### Iekārtas montāža

Skatīt B, C, D, E att.



#### ESIET PIESARDZĪGI

Nepiemēroti montāžas materiāli un instrumenti!  
Savainošanās risks, nokrītot iekārtai.

Pirms montāžas:

1. Pārbaudiet, vai ar iekārtu piegādātās skrūves un dībeļi ir piemēroti pamatnei.
2. Sagatavojiet montāžai piemērotus instrumentus.

Sagatavošana (skatīt B, C att.):

1. Izvēlieties sienu ar stabilu, izturīgu pamatni.
2. Ņemiet vērā montāžas augstumu un minimālos attālumus.
3. Sagatavojiet montāžai pie sienas piemērotus stiprināšanas materiālus.

Pārsega noņemšana no iekārtas (skatīt D att.):

1. No pārsega atskrūvējiet abas augšējās stiprinājuma skrūves.
2. No pārsega atskrūvējiet abas apakšējās stiprinājuma skrūves.
3. No montāžas plāksnes noņemiet pārsegu.
4. Pārsega aizsargvada dzīslu (PE) atbrīvojiet no pieslēguma spaiļes. UZMANĪBU! Neatveriet skrūvi pie metāla korpusa.

Montāžas plāksnes piestiprināšana pie sienas (skatīt E, F att.):

1. Urbšanas šablonu vai montāžas plāksni turiet pie sienas un atzīmējiet urbuma vietas.
2. Izveidojiet urbumus.
3. Elektriskā pieslēguma vadu ievietojiet montāžas plāksnes kabeļu vadotnē (skatīt F att.) un montāžas plāksni piestipriniet pie sienas.

## Iekārtas pieslēgšana pie sprieguma padeves

Skatīt G, H att.

Elektrības pieslēgumam ievērojiet šādus nosacījumus:

- Pieslēdziet iekārtu tikai pie noteikumiem atbilstoši instalētas kontaktligzdas ar aizsargkontakta.
- Fiksētam pieslēgumam: Vadiem ir jābūt atslēgšanas drošinātājam, piemēram, izslēdzamam automātiskajam drošinātājam vai skrūvējamam drošinātājam.
- Pieslēdziet iekārtu pie elektriskā vada ar aizsargvadu un noplūdes strāvas aizsargslēdzi.
- Pie iekārtas elektrības vada nepieslēdziet citus patērētājus.



### **BĪSTAMI**

Zem sprieguma esoši elektriskie vadi un iekārtas mezgli!

Pieskaroties nāvējoša strāvas trieciena apdraudējums.

Pirms visiem darbiem pie iekārtas:

1. Izvelciet kontaktdakšu. Fiksētam pieslēgumam: Izslēdziet automātisko drošinātāju vai izgrieziet drošinātāju.
2. Nodrošiniet pret neapzinātu atkārtotu ieslēgšanu.

Elektrības vadu piestiprināšana (skatīt G att.):

1. Pārsega aizsargvada dzīslu pieskrūvējiet pie pieslēguma spaiļes uz montāžas plāksnes.
2. Pie pieslēguma spaiļes pieslēdziet elektrības vadu.
3. Elektrības vadu ievietojiet un nofiksējiet kabeļa ievadā.

Pārsega uzlikšana uz iekārtas (skatīt H att.):

1. Uz iekārtas uzlieciet pārsegu. **UZMANĪBU!** Nesabojājiet aizsargvada dzīslu. Pievērsiet uzmanību pareizai motora aizsargfiltra pozīcijai (A att., 7. poz.).
2. Pārsegam pieskrūvējiet abas apakšējās stiprinājuma skrūves.
3. Pārsegam pieskrūvējiet abas augšējās stiprinājuma skrūves.
4. Kontaktdakšu ievietojiet kontaktlīgzdā, ieslēdziet automātisko drošinātāju vai ieskrūvējiet drošinātāju.

## 4 Lietošanas sākšana

### Pirms pirmreizējās lietošanas sākšanas ievērojiet

Pārlicinieties, ka ir izpildīti šādi priekšnosacījumi:

- △ Ir ievēroti drošības attālumi atbilstoši DIN.
- △ Ir pareizi pieslēgta elektroapgāde.
- △ Ir ievietoti visi filtri, un tie nav bojāti.

### Ieslēgšana un izslēgšana

Iekārtas ieslēgšana un izslēgšana notiek bez pieskāriena ar sensoru:

1. Turiet rokas vai galvu zem iekārtas izpūšanas atveres.
  - ↳ Sensors automātiski ieslēdz iekārtu.
  - ↳ Iekārta izslēdzas, tiklīdz no sensora zonas tiek izņemtas rokas vai galva.
  - ↳ Iekārta automātiski izslēdzas, ja rokas vai galva ilgāku laiku atrodas sensora zonā:  
Roku žāvētājs: 35 sekundes  
Fēns: 4 minūtes

## Drošības ierīces

Roku žvētājam ir šādas drošības ierīces:

- Sensora drošības izslēgšana pēc 35 sekundēm
- Drošības temperatūras ierobežotājs pārkaršanas gadījumā, piemēram, ja ir nosprostota izpūšanas atvere
- Siltuma kūstošais drošinātājs pārkaršanas gadījumā

Fēnam ir šādas drošības ierīces:

- Sensora drošības izslēgšana pēc apm. 4 minūtēm, piemēram, pēc vandālisma ar košļājamo gumiju
- Drošības temperatūras ierobežotājs pārkaršanas gadījumā, piemēram, ja ir nosprostota izpūšanas atvere
- Siltuma kūstošais drošinātājs pārkaršanas gadījumā

## 5 Rīcība ārkārtas gadījumā

Ugunsgrēka, elektriskā trieciena, mehānisku bojājumu, neparastu darbības stāvokļu un nepareizas izmantošanas gadījumā rīkojieties šādi:

1. Izvelciet kontaktdakšu. Fiksētam pieslēgumam: Izslēdziet automātisko drošinātāju vai izgrieziet drošinātāju.
2. Nodrošiniet pret neapzinātu atkārtotu ieslēgšanu.

## 6 Kļūdu meklēšana un remonts

Traucējums	Iemesls	Novēršana
Iekārta nesāk darboties	Netīrs sensors	Atbrīvojiet sensoru no netīrumiem un notīriet ar mitru salveti
	Ir nostrādājis drošinātājs	Ieslēdziet automātisko drošinātāju vai nomainiet skrūvējamo drošinātāju
	Pārkaršana aizsērējušas izpūšanas atveres dēļ	Iztīriet izpūšanas atveri, ļaujiet iekārtai atdzist
	Ir iedarbojies siltuma kūstošais drošinātājs	Siltuma kūstošais drošinātājs jānomaina klientu apkalpošanas dienestam
Gaisa jauda nav pietiekama	Gaisa iesūkšanas režģis netīrs	Iztīriet gaisa iesūkšanas režģi

Neveiciet citas darbības, bet gan sazinieties ar klientu apkalpošanas dienestu.

## 7 Apkope

### Gaisa iesūkšanas režģa tīrīšana

Skatīt 1 att.

Regulāri, vismaz reizi 6 mēnešos, tīriet gaisa iesūkšanas režģi. Gaisa iesūkšanas režģa tīrīšanu drīkst veikt tikai apmācīti speciālisti.



### **BĪSTAMI**

Zem sprieguma esoši elektriskie vadi un iekārtas mezglī!  
Pieskatoties nāvējoša strāvas triecienu apdraudējums.

Pirms visiem darbiem pie iekārtas:

1. Izvelciet kontaktdakšu. Fiksētam pieslēgumam: Izslēdziet automātisko drošinātāju vai izgrieziet drošinātāju.
2. Nodrošiniet pret neapzinātu atkārtotu ieslēgšanu.

Pārsega noņemšana no iekārtas:

1. Izvelciet kontaktdakšu. Fiksētam pieslēgumam: Izslēdziet automātisko drošinātāju vai izgrieziet drošinātāju.
2. No pārsega atskrūvējiet abas augšējās stiprinājuma skrūves.
3. No pārsega atskrūvējiet abas apakšējās stiprinājuma skrūves.
4. No montāžas plāksnes noņemiet pārsegu.
5. Pārsega aizsargvada dzīslu (PE) atbrīvojiet no pieslēguma spailēs. UZMANĪBU! Neatveriet skrūvi pie metāla korpusa.

Gaisa iesūkšanas režģa tīrīšana:

1. No gaisa iesūkšanas režģa iekārtas apakšmalā izskrūvējiet drošības skrūvi.
2. No iekārtas uz leju izvelciet gaisa iesūkšanas režģi.
3. Gaisa iesūkšanas režģi iztīriet no plūksnām un piekaltušiem netīrumiem.
4. Gaisa iesūkšanas režģi no apakšas iebīdīet iekārtā.
5. Gaisa iesūkšanas režģi nofiksējiet ar drošības skrūvi.

Pārsega uzlikšana uz iekārtas:

1. Uz iekārtas uzlieciet pārsegu. UZMANĪBU! Nesabojājiet aizsargvada dzīslu. Pievērsiet uzmanību pareizai motora aizsargfiltra pozīcijai (A att., 7. poz.).
2. Pārsegam pieskrūvējiet abas apakšējās stiprinājuma skrūves.
3. Pārsegam pieskrūvējiet abas augšējās stiprinājuma skrūves.
4. Kontaktdakšu ievietojiet kontaktligzdā, ieslēdziet automātisko drošinātāju vai ieskrūvējiet drošinātāju.

### **Iekārtas tīrīšana**

Iekārtu netīriet ar augstspiediena tīrītāju. Tīrīšanai izmantojiet tikai mitru salveti un maigu tīrīšanas līdzekli. Skābe, acetons vai šķīdinātājs var bojāt korpusu vai iekārtas detaļas.

## **8 Atbrīvošanās no nolietotajiem izstrādājumiem**



Novecojušās ierīces satur vērtīgus materiālus, kas ir piemēroti otrreizējai pārstrādei. Neizmetiet putekļu sūcēju kopā ar parastiem sadzīves atkritumiem, bet gan atbilstoši likvidējiet to, izmantojot savākšanas sistēmu, piem., vietējās pašvaldības savākšanas punktu.

## 9 Tehniskie dati

		T-C1 (M / Mw)	TH-C1 (M / Mw)
Spriegums	V	220-240	220-240
Frekvence	Hz	50/60	50/60
Jaudas patēriņš (maks.)	W	1550	900
Drošinātājs	A	16	16
Sildīšanas jauda	W	550	400
Motora jauda	W	1000	500
Gaisa plūsma	l/s	38	22
Gaisa ātrums	m/s	87	50
Skaļums	dB(A)	76	76
Aizsardzības klase		I	I
Aizsardzības veids	IP	23	23
Relatīvais žāvēšanas laiks	s	17	
Platums	mm	280	280
Dziļums	mm	182	182
Augstums	mm	293	293
Svars	kg	4,0	4,0

Barošanas kabelis: H05VV-F3G1

## 10 EK atbilstības deklarācija

EK atbilstības deklarācija	
Ar šo mēs paziņojam, ka turpmāk minētā iekārta, pamatojoties uz tās konstrukciju un izgatavošanas eidu, kā arī mūsu apgrozībā laistajā izpildījumā atbilst ES direktīvu attiecīgajām galvenajām drošības un veselības aizsardzības prasībām. Iekārtā izdarot ar mums nesaskaņotas izmaiņas, šis paziņojums zaudē savu spēku.	
Izstrādājums:	Karstā gaisa roku un matu žāvētājs
Tips:	AirStar
Ierīču konstrukcija atbilst šādiem attiecīgajiem noteikumiem:	EK EMS direktīvai 2014/30/ES 2014/35/ES RoHS 2011/65/ES
Piemērotās harmonizētās normas:	EN 60335-1:2012 EN 60335-1:2012/AC:2014 EN 60335-1:2012/A11:2014 EN 60335-2-23:2003+A1+A11+A11/AC+A2:2015 EN 62233:2008 EN 62233 Ber.1:2008 EN 61000-3-2:2014 EN 61000-3-3:2013
Pielietotie starptautiskie standarti un tehniskā specifikācija:	DIN EN 55014-1 (VDE 0875-14-1):2018-08 EN 55014-1:2017 DIN EN 55014-2 (VDE 0875-14-2):2016-01 EN 55014-2:2015 DIN EN 60335-1 (VDE 0700-1):2012-10 DIN EN 60335-1 Ber.1 (VDE 0700-1 Ber.1):2014-04 DIN EN 60335-1/A13 (VDE 0700-1/A13):2018-07 EN 60335-1:2012/A13:2017 DIN EN 61000-3-2 (VDE 0838-2):2015-03 DIN EN 61000-3-3 (VDE 0838-3):2014-03 DIN EN 60335-2-23 (VDE 0700-23):2015-06 DIN EN 62233 (VDE 0700-366):2008-11 DIN EN 62233 Ber.1 (VDE 0700-366 Ber.1):2009-04
Par dokumentāciju sastādīšanu atbildīgā persona	ELECTROSTAR GmbH, Hans-Zinser-Str. 1-3, 73061 Ebersbach/Fils, Germany
	
25.07.2019	Carsten Gresser Head of Quality Assurance

## 1 Важные указания по технике безопасности

Перед вводом в эксплуатацию внимательно прочтите инструкцию по эксплуатации и сохраните ее для дальнейшего использования.

Иллюстрации в данной инструкции относятся ко всем предлагаемым вариантам модели и могут отличаться от фактического комплекта поставки.

### Объяснение используемых символов и знаков



Это предупредительный символ. Он предупреждает о потенциальной опасности травмирования. Соблюдайте все инструкции, обозначенные данным символом, чтобы избежать травм или смертельного исхода. Предупредительный символ всегда используется в сочетании с сигнальными словами **ОПАСНОСТЬ**, **ПРЕДУПРЕЖДЕНИЕ** и **ОСТОРОЖНО**.

Символ	Сигнальное слово	Описание
	<b>ОПАСНОСТЬ</b>	Обозначает высокий уровень опасности, которая приведет к смертельному исходу или тяжелым травмам, если не принять меры по ее предотвращению.
	<b>ПРЕДУПРЕЖДЕНИЕ</b>	Обозначает средний уровень опасности, которая может привести к смертельному исходу или тяжелым травмам, если не принять меры по ее предотвращению.
	<b>ОСТОРОЖНО</b>	Обозначает низкий уровень опасности, которая может привести к травмам легкой или средней тяжести, если не принять меры по ее предотвращению.
	<b>ВНИМАНИЕ</b>	Обозначает опасность, которая может привести к материальному ущербу, если не принять меры по ее предотвращению.
△		Обозначает условие, обязательное для соблюдения перед тем, как будет выполнено соответствующее действие.
1./2./3.		Обозначает действия, которые должны быть поочередно выполнены пользователем.
↳		Обозначает результат действия.

### Квалификация эксплуатационного, монтажного и обслуживающего персонала

Монтаж и электрическое подключение должны выполняться только обученным квалифицированным персоналом.

Техническое обслуживание должно выполняться только такими сотрудниками, которые получили инструктаж по работе с прибором и которым поручено выполнение данной работы.

Этот прибор разрешается использовать детям старше 8 лет, а также лицам с ограниченными физическими, сенсорными или умственными способностями или с недостаточным опытом и знаниями, если они находятся под надзором или проинструктированы относительно безопасного использования прибора и знают об опасностях, которые могут возникнуть при таком использовании. За детьми требуется наблюдение, чтобы убедиться, что они не играют с устройством.

### **Использование по назначению**

Прибор предназначен для быстрой сушки рук (модель T-C1 M / T-C1 Mw) и волос (модель TH-C1 M / TH-C1 Mw).

Прибор предназначен для коммерческого использования, например, в гостиницах, банях, фитнес-центрах, спа-салонах, саунах, общественных учреждениях, в промышленности и коммерческих помещениях.

Производитель не несет ответственности за ущерб, являющийся следствием использования не по назначению, ненадлежащего обслуживания или некомпетентного ремонта.

### **Предотвращение опасности поражения электрическим током**

Напряжение, указанное на фирменной табличке, должно совпадать с напряжением сети. Подключайте пылесос только к розетке, защищенной при помощи подходящего предохранителя.

Не тяните кабель сетевого питания по острым кромкам, не заламывайте и не зажимайте его. Поврежденный кабель сетевого питания заменяйте только кабелем, указанным в главе «Технические характеристики».

Прибор вместе с его принадлежностями запрещается вводить в эксплуатацию в следующих случаях:

- сетевой провод неисправен или имеет трещины;
- на приборе заметны повреждения, например, трещины на корпусе;
- при возможном невидимом дефекте, например, после падения или удара.

В следующих случаях необходимо вынуть сетевую вилку, выключить защитный автомат или выкрутить предохранитель:

- если прибор издает необычный шум;
- перед каждым техническим обслуживанием или очисткой.

Извлекая кабель сетевого питания, тяните только за штепсельную вилку, но ни в коем случае не за сам кабель. Ни в коем случае не прикасайтесь к штепсельной вилке влажными руками.



## Предотвращение опасных ситуаций при подключении

При подключении и эксплуатации прибора необходимо соблюдать следующее:

- национальные и региональные предписания;
- технические правила и директивы;
- предписания местных надзорных органов.

## Предотвращение опасных ситуаций при эксплуатации

Запрещается эксплуатировать прибор в помещениях с токсичными, взрывоопасными или горючими парами и газами, а также при наличии воздуха, загрязненного микроорганизмами. Запрещается вставлять какие-либо предметы в отверстия прибора. Запрещается закрывать прибор или ставить на него какие-либо предметы.

## Предотвращение опасностей во время технического обслуживания и ремонта

Ремонт должен выполняться только квалифицированными специалистами. Используйте только оригинальные принадлежности и запчасти.

## 2 Конструкция прибора

---

См. рис. А

- |                       |                                    |
|-----------------------|------------------------------------|
| 1 Прибор              | 5 Решетка для всасываемого воздуха |
| 2 Монтажная пластина  | 6 Стопорный винт                   |
| 3 Датчик              | 7 Защитный фильтр двигателя        |
| 4 Выпускные отверстия |                                    |

## 3 Монтаж

---

### Распаковка

1. Вынуть все детали из упаковки.

Комплект поставки:

- |           |                                   |
|-----------|-----------------------------------|
| 1 прибор; | 1 угловая отвертка TX25;          |
| 4 винта;  | 1 шаблон для сверления отверстий; |
| 4 дюбеля; | 1 руководство по эксплуатации.    |

### Монтаж прибора

См. рис. В, С, D, E.



#### **ОСТОРОЖНО**

Неподходящий монтажный материал и инструмент!  
Опасность получения травмы из-за падения прибора.

Перед монтажом:

1. Убедиться в том, что винты и дюбели, входящие в комплект поставки прибора, подходят для основания, на котором он устанавливается.
2. Подготовить подходящий инструмент для монтажа.

Подготовка (см. рис. В, С):

1. Выбрать стену с прочной поверхностью и достаточной несущей способностью.
2. Учитывать высоту монтажа и минимальные расстояния.
3. Подготовить подходящий крепежный материал для монтажа на стене.

Снять кожух с прибора (см. рис. D):

1. Открутить два верхних крепежных винта кожуха.
2. Открутить два нижних крепежных винта кожуха.
3. Снять кожух с монтажной пластины.
4. Отсоединить защитный провод (РЕ) кожуха от клеммы. **ВНИМАНИЕ!** Не откручивать винт на металлическом корпусе.

Закрепить монтажную пластину на стене (см. рис. E, F):

1. Разметить отверстия для сверления, используя шаблон для сверления отверстий или монтажную пластину.
2. Просверлить отверстия.
3. Провести электрический провод в кабельный ввод монтажной пластины (см. рис. F) и закрепить монтажную пластину на стене.

### Подключение прибора к электропитанию

См. рис. G, H

Для электрического подключения необходимо обеспечить следующие условия:

- подключить прибор только к надлежащим образом установленной розетке с защитным контактом;
- при неразъемном соединении: питающий провод должен иметь устройство отключения, например, отключаемый защитный автомат или ввинчивающийся предохранитель;
- подключить прибор к электрическому проводу с защитным проводником и с дифференциальным защитным устройством;
- не подключать других потребителей к электрическому проводу прибора.



#### **ОПАСНОСТЬ**

Находящиеся под напряжением электрический провод и компоненты прибора!  
Опасность смертельного поражения электрическим током в случае прикосновения.  
Перед любыми работами с прибором:

1. Вынуть вилку из розетки. При неразъемном соединении: выключить защитный автомат или выкрутить предохранитель.
2. Заблокировать от несанкционированного включения.

Подсоединить электрические провода (см. рис. G):

1. Подсоединить защитный провод кожуха к клемме на монтажной пластине.
2. Подсоединить питающий провод к клемме.
3. Проложить и закрепить питающий провод.

Установить кожух на прибор (см. рис. H):

1. Установить кожух на прибор. **ВНИМАНИЕ!** Не повреждать защитный провод. Проследить за правильным креплением защитного фильтра двигателя (рис. А, поз. 7).
2. Закрутить два нижних крепежных винта кожуха.
3. Закрутить два верхних крепежных винта кожуха.

4. Вставить вилку в розетку, включить защитный автомат или вкрутить предохранитель.

## 4 Ввод в эксплуатацию

---

### Перед первым включением

Убедиться, что выполнены следующие необходимые условия:

- △ соблюдены безопасные расстояния согласно стандарту DIN;
- △ правильно подключено электропитание;
- △ вставлены и находятся в исправном состоянии все фильтры.

### Включение и выключение

Включение и выключение прибора производится бесконтактным способом с помощью датчика:

1. Подвести руки или голову под выпускное отверстие прибора.
  - ↳ Датчик автоматически включает прибор.
  - ↳ Прибор выключается, если убрать руки или голову из зоны действия датчика.
  - ↳ Прибор автоматически выключается, если руки или голова длительное время находятся в зоне действия датчика:
    - сушилка для рук: 35 секунд;
    - сушилка для волос: 4 минуты.

### Предохранительные устройства

Сушилка для рук имеет следующие предохранительные устройства:

- предохранительное отключение датчиком через 35 секунд;
- предохранительный ограничитель температуры со срабатыванием при перегреве, например, при засоренном выпускном отверстии;
- плавкий термopредохранитель со срабатыванием при перегреве.

Сушилка для волос имеет следующие предохранительные устройства:

- предохранительное отключение датчиком через 4 минуты, например, при заклеивании датчика жевательной резинкой;
- предохранительный ограничитель температуры со срабатыванием при перегреве, например, при засоренном выпускном отверстии;
- плавкий термopредохранитель со срабатыванием при перегреве.

## 5 Поведение в чрезвычайной ситуации

---

Порядок действий в случае опасности пожара, поражения электрическим током, механического повреждения, необычных эксплуатационных состояний или неправильного использования:

1. Вынуть вилку из розетки. При неразъемном соединении: выключить защитный автомат или выкрутить предохранитель.
2. Заблокировать от несанкционированного включения.

## 6 Поиск неисправностей и ремонт

Неисправность	Причина	Способ устранения
Прибор не включается	Загрязнен датчик	Очистить датчик от загрязнений и протереть влажной тканевой салфеткой
	Сработал предохранитель	Включить защитный автомат или заменить ввинчивающийся предохранитель
	Перегрев из-за засоренного выпускного отверстия	Очистить выпускное отверстие, дать прибору остыть
	Сработал плавкий термopредохранитель	Обратиться в сервисную службу для замены плавкого термopредохранителя
Недостаточная подача воздуха	Загрязнена решетка для всасываемого воздуха	Очистить решетку для всасываемого воздуха

Любые иные работы запрещены, следует обращаться в сервисную службу.

## 7 Техническое обслуживание

### Очистка решетки для всасываемого воздуха

См. рис. I

Регулярно, минимум через каждые 6 месяцев выполнять очистку решетки для всасываемого воздуха. Очистка решетки должна выполняться только обученным и квалифицированным персоналом.



#### **ОПАСНОСТЬ**

Находящиеся под напряжением электрический провод и компоненты прибора!  
Опасность смертельного поражения электрическим током в случае прикосновения.

Перед любыми работами с прибором:

1. Вынуть вилку из розетки. При неразъемном соединении: выключить защитный автомат или выкрутить предохранитель.
2. Заблокировать от несанкционированного включения.

Снять кожух с прибора:

1. Вынуть вилку из розетки. При неразъемном соединении: выключить защитный автомат или выкрутить предохранитель.
2. Открутить два верхних крепежных винта кожуха.
3. Открутить два нижних крепежных винта кожуха.
4. Снять кожух с монтажной пластины.
5. Отсоединить защитный провод (PE) кожуха от клеммы. **ВНИМАНИЕ!** Не откручивать винт на металлическом корпусе.

Очистить решетку для всасываемого воздуха:

1. Выкрутить стопорный винт на решетке для всасываемого воздуха с нижней стороны прибора.
2. Вынуть решетку из прибора по направлению вниз.
3. Очистить решетку для всасываемого воздуха от ворсинок и налипших загрязнений.
4. Вставить решетку снизу в прибор.
5. Закрепить решетку с помощью стопорного винта.

Установить кожух на прибор:

1. Установить кожух на прибор. **ВНИМАНИЕ!** Не повреждать защитный провод. Проследить за правильным креплением защитного фильтра двигателя (рис. А, поз. 7).
2. Закрутить два нижних крепежных винта кожуха.
3. Закрутить два верхних крепежных винта кожуха.
4. Вставить вилку в розетку, включить защитный автомат или вкрутить предохранитель.

### Очистка прибора

Запрещается выполнять очистку прибора с помощью очистителя высокого давления. Для очистки следует использовать влажную тканевую салфетку и мягкое чистящее средство. Использование кислот, ацетона или растворителей может привести к повреждению корпуса или деталей прибора.

## 8 Утилизация



В старых приборах содержатся драгоценные материалы, пригодные для переработки. Не выбрасывайте пылесос вместе с обычным бытовым мусором. Используйте для этого специальные места для сбора аналогичных отходов.

## 9 Технические характеристики

		T-C1 (M / Mw)	TH-C1 (M / Mw)
Напряжение	В	220-240	220-240
Частота	Гц	50/60	50/60
Потребляемая мощность (макс.)	Вт	1550	900
Предохранитель	А	16	16
Мощность нагрева	Вт	550	400
Мощность двигателя	Вт	1000	500
Поток воздуха	л/с	38	22
Скорость воздуха	м/с	87	50
Уровень шума	дБ(А)	76	76
Класс защиты		I	I
Степень защиты	IP	23	23
Относительное время сушки	с	17	
Ширина	мм	280	280
Глубина	мм	182	182
Высота	мм	293	293
Масса	кг	4,0	4,0

Соединительный кабель сетевого: H05VV-F3G1

## 10 Декларация о соответствии ЕС

Декларация о соответствии ЕС	
Настоящим мы заявляем, что нижеуказанный прибор по своей концепции и конструкции, а также в осуществленном и допущенном нами к продаже исполнении отвечает соответствующим основным требованиям по безопасности и здоровью согласно директивам ЕС. При внесении изменений, не согласованных с нами, данное заявление теряет свою силу.	
Изделие:	Электрические сушилки для рук и волос
Тип:	AirStar
Конструкция прибора соответствует следующим специальным условиям:	ЕС - Нормы по электромагнитной совместимости EMV 2014/30/EC 2014/35/EC RoHS 2011/65/EC
Применяемые согласованные нормы:	EN 60335-1:2012 EN 60335-1:2012/AC:2014 EN 60335-1:2012/A11:2014 EN 60335-2-23:2003+A1+A11+A11/AC+A2:2015 EN 62233:2008 EN 62233 Ber.1:2008 EN 61000-3-2:2014 EN 61000-3-3:2013
Применяемые национальные нормы и технические спецификации:	DIN EN 55014-1 (VDE 0875-14-1):2018-08 EN 55014-1:2017 DIN EN 55014-2 (VDE 0875-14-2):2016-01 EN 55014-2:2015 DIN EN 60335-1 (VDE 0700-1):2012-10 DIN EN 60335-1 Ber.1 (VDE 0700-1 Ber.1):2014-04 DIN EN 60335-1/A13 (VDE 0700-1/A13):2018-07 EN 60335-1:2012/A13:2017 DIN EN 61000-3-2 (VDE 0838-2):2015-03 DIN EN 61000-3-3 (VDE 0838-3):2014-03 DIN EN 60335-2-23 (VDE 0700-23):2015-06 DIN EN 62233 (VDE 0700-366):2008-11 DIN EN 62233 Ber.1 (VDE 0700-366 Ber.1):2009-04
Уполномоченный по документации:	ELECTROSTAR GmbH, Hans-Zinser-Str. 1-3, 73061 Ebersbach/Fils, Germany
25.07.2019	 Carsten Gresser Head of Quality Assurance



## 1 重要安全注意事项

使用前请仔细阅读操作说明书并妥善保管以供将来参考。

本说明书中的插图泛指所有可用机型，可能与实际交付产品有差异。

### 所用标志和字符的说明

 这是警示标志。它提醒你可能出现的伤害。遵守带有此图标的指示，以避免受伤或死亡。此警示图标总是与警示词**危险**、**警告**和**小心**一起出现。

标志	警示词	说明
	危险	表示高度危险，如不可避免会导致死亡或重伤。
	警告	表示中度危险，如不可避免可能导致死亡或重伤。
	小心	表示低度危险，如不可避免可能导致轻微或中度伤害。
	注意	表示危险，如不可避免可能导致财物损失。
△		表示操作前必须满足的条件。
1./2./3.		表示用户按顺序依次执行的操作步骤。
↳		表示一个操作的结果。

### 操作、安装和维护工作人员资质

安装和电气连接仅可由经过培训的专业人员执行。

维护仅可由经过设备操作培训指导并且明确获得授权执行此项工作的人员执行。

8岁以上的儿童以及体力、感官或精神能力较低或缺乏知识和经验的人员在有人监督的情况下或针对设备安全使用接收了培训指导并且理解可能由此产生的危险时，允许使用该设备。应确保儿童不会使用该设备玩耍。

### 按规定使用

该设备用于手部（型号T-C1 M / T-C1 Mw）和头发（型号TH-C1 M / TH-C1 Mw）的快速烘干。

该设备设计用于商业目的，例如：酒店、游泳馆、健身房、水疗、桑拿、公共设施、工业和商业领域。

对误用、操作不当或维修不当而造成的损害，制造商不承担任何责任。

### 避免触电危险

电压必须与型号铭牌上的电源电压一致。吸尘器只能接到有充足保护的插口上。

不得在锋利的边缘上拉动电源线，弯曲或夹住电源线。损坏的电源线必须按照技术参数章中给出的规格进行更换。



设备及其配件在以下情况下禁止使用：

- 电源连接线损坏或出现裂纹
- 设备存在明显损坏之处，例如：外壳上存在裂纹
- 怀疑存在不明显的损坏，例如：在掉落或被击打后

在以下情况下应将电源插头拔出，关闭断路器或旋出保险丝：

- 如果设备出现异常噪音
- 在每次维护和清洁前

拔出插头时切勿拉扯电源线，请握住电源插头拔下。严禁用湿手握住电源插头。

## 在安装期间应避免危险发生

在设备安装和开始使用时应注意：

- 国家和地区规章
- 技术规范和指令
- 当地政府的规定

## 在使用期间应避免危险发生

设备禁止在具有有毒、易爆或易燃蒸汽和气体或微生物污染空气的室内使用。禁止在设备的开口中放入任何物体。禁止覆盖设备或在其上部放置任何物体。

## 避免维护和修理过程中的危险

修理只能由专业技术人员执行。只能使用原装配件和备件。

## 2 设备构造

参见图A

- |       |            |
|-------|------------|
| 1 设备  | 5 进气格栅     |
| 2 固定板 | 6 固定螺钉     |
| 3 传感器 | 7 发动机保护过滤器 |
| 4 吹风口 |            |

## 3 安装

### 拆除包装

1. 将所有的部件从包装中取出。

供货范围：

- |        |             |
|--------|-------------|
| 1台设备   | 1个L型螺丝刀TX25 |
| 4个螺钉   | 1个钻模        |
| 4个膨胀螺栓 | 1份操作说明书     |

### 安装设备

参见图B、C、D、E。

**小心**

不合适的安装材料和工具！

设备掉落可能导致受伤。

在安装前：

1. 检查是否设备供货时附带的螺钉和膨胀螺栓适用于该基底。
2. 准备合适的安装工具。

准备（参见图B、C）：

1. 选择牢固且具承载能力的墙体。
2. 注意安装高度和最小间距。
3. 准备用于墙体安装的合适的固定材料。

将设备罩盖取下（参见图D）：

1. 将罩盖的两个上部固定螺栓松脱。
2. 将罩盖的两个下部固定螺栓松脱。
3. 将罩盖从安装板上取下。
4. 将罩盖的地线（PE）从连接端子上松脱。注意！请勿打开金属外壳上的螺栓。

将安装板固定在墙体上（参见图E、F）：

1. 将钻模或安装板抵在墙壁上并标记钻孔。
2. 钻孔。
3. 将连接导线放入安装板的电缆入口中（参见图F），并且将安装板固定在墙体上。

**连接设备电源**

参见图G、H

注意电气连接的以下条件：

- 设备仅可与按规定安装的接地插座连接。
- 固定连接：馈线必须具备关断装置，例如：可断开式断路器或螺旋式熔断器。
- 设备应与带断路器和故障电流保护开关的电引线连接。
- 在设备的电引线上未连接任何其他用电器。

**危险**

带电电引线和设备部件！

接触时存在致命的触电危险。

在设备上所有工作之前：

1. 拔出电源插头。固定连接：关闭断路器，或将保险丝旋出。
2. 确保其不会由于疏忽而被重新接通。

连接电缆（参见图G）：

1. 将罩盖的地线旋紧在安装板的接线端子上。
2. 将电引线连接到接线端子上。
3. 将电引线放入并固定在耐拉连接器上。

将罩盖罩在设备上（参见图H）：

1. 将罩盖罩在设备上。注意！切勿损坏地线。注意发动机保护过滤器的正确位置（图A，序号7）。
2. 将罩盖的两个下部固定螺栓旋紧。

3. 将罩盖的两个上部固定螺栓旋紧。
4. 将插头插入插座，打开断路器，或旋入保险丝。

## 4 开始使用

### 在首次开始使用前应注意

确保以下前提条件得到满足：

- △ 遵守DIN标准规定的安全间距。
- △ 电源已正确连接。
- △ 所有过滤器均已安装并且未损坏。

### 打开和关闭

设备通过传感器以无接触方式打开和关闭：

1. 将手部和头部置于设备的吹风口下。
  - ↳ 传感器自动接通设备。
  - ↳ 一旦手部或头部离开传感区域，则设备关闭。
  - ↳ 如果手部或头部长时间保留在传感区域内，则设备自动关闭：
    - 烘手器：35秒
    - 电吹风：4分钟

### 安全装置

烘手器具备以下安全装置：

- 35秒传感器安全关断装置
- 过热时的安全限温器，例如：在吹风口堵塞时
- 过热时的热熔断路器

电吹风具备以下安全装置：

- 4分钟传感器安全关断装置，例如：被蓄意用口香糖破坏时
- 过热时的安全限温器，例如：在吹风口堵塞时
- 过热时的热熔断路器

## 5 紧急情况下的措施

出现火险，触电，机械损坏，异常运行状态或滥用时，应按照以下步骤操作：

1. 拔出电源插头。固定连接：关闭断路器或将保险丝旋出。
2. 确保其不会由于疏忽而被重新接通。

## 6 查找错误或维修

故障	原因	排除
设备不启动	传感器污染	清除传感器污物并且用湿抹布擦拭
	保险丝已触发	打开断路器或更换螺旋式熔断器
	吹风口污染导致过热	清洁吹风口，冷却设备

故障	原因	排除
	热熔断器触发	由客户服务人员更换热熔断器
风量不足	进气格栅污染	清洁进气格栅

不要采取进一步的行动，而应联系客户服务人员。

## 7 维护

### 清洁进气格栅

参见图

定期清洁进气格栅，但至少每6个月应清洁一次。进气格栅的清洁仅可由经过培训的专业人员执行。



#### 危险

带电引线和设备部件！  
接触时存在致命的触电危险。

在设备上所有工作之前：

1. 拔出电源插头。固定连接：关闭断路器，或将保险丝旋出。
2. 确保其不会由于疏忽而被重新接通。

将罩盖从设备上取下：

1. 拔出电源插头。固定连接：关闭断路器，或将保险丝旋出。
2. 将罩盖的两个上部固定螺栓松脱。
3. 将罩盖的两个下部固定螺栓松脱。
4. 将罩盖从安装板上取下。
5. 将罩盖的地线（PE）从连接端子上松脱。注意！请勿打开金属外壳上的螺栓。

清洁进气格栅：

1. 将设备底部进气格栅上的固定螺钉旋出。
2. 将进气格栅从设备底部拉出。
3. 清洁进气栅格上的绒毛和粘附的污物。
4. 将进气格栅从下部推入设备。
5. 将进气栅格通过固定螺钉固定好。

将罩盖罩在设备上：

1. 将罩盖罩在设备上。注意！切勿损坏地线。注意发动机保护过滤器的正确位置（图A，序号7）。
2. 将罩盖的两个下部固定螺栓旋紧。
3. 将罩盖的两个上部固定螺栓旋紧。
4. 将插头插入插座，打开断路器，或旋入保险丝。

### 清洁设备

禁止使用高压清洁剂清洁设备。清洁时应使用湿抹布和中性清洁剂。酸、丙酮或溶剂可能损坏外壳或设备部件。

## 8 回收



废弃设备含有有用材料，可再回收利用。切勿擅自将 废弃吸尘器混入普通生活垃圾，而是利用适当的回收 系统进行专业化废弃物回收处理，如 通过用户所在的 废品回收站处理。

## 9 技术数据

		T-C1 (M / Mw)	TH-C1 (M / Mw)
电压	V	220-240	220-240
频率	Hz	50/60	50/60
功率消耗 (最大)	W	1550	900
保险丝	A	16	16
加热功率	W	550	400
电机功率	W	1000	500
气流	l/s	38	22
风速	m/s	87	50
音量	dB(A)	76	76
保护等级		I	I
防护级	IP	23	23
相对干燥时间	s	17	
宽度	mm	280	280
深度	mm	182	182
高度	mm	293	293
重量	kg	4,0	4,0

电力电缆: H05VV-F3G1

## 10 欧盟符合性声明

欧盟符合性声明	
我们在此声明，以下所述机器基于其设计和结构及由我们提出的技术要求符合欧盟指令的相关基础安全和健康要求。如有未经我方同意的更改，则该声明失效。	
产品:	暖风烘手/烘发器
型号:	AirStar
设备结构符合以下相关规定:	欧盟电磁兼容性指令2014/30/EC 2014/35/EC RoHS 2011/65/EU
统一应用标准:	EN 60335-1:2012 EN 60335-1:2012/AC:2014 EN 60335-1:2012/A11:2014 EN 60335-2-23:2003+A1+A11+A11/AC+A2:2015 EN 62233:2008 EN 62233 Ber.1:2008 EN 61000-3-2:2014 EN 61000-3-3:2013
国家应用标准和技术规格:	DIN EN 55014-1 (VDE 0875-14-1):2018-08 EN 55014-1:2017 DIN EN 55014-2 (VDE 0875-14-2):2016-01 EN 55014-2:2015 DIN EN 60335-1 (VDE 0700-1):2012-10 DIN EN 60335-1 Ber.1 (VDE 0700-1 Ber.1):2014-04 DIN EN 60335-1/A13 (VDE 0700-1/A13):2018-07 EN 60335-1:2012/A13:2017 DIN EN 61000-3-2 (VDE 0838-2):2015-03 DIN EN 61000-3-3 (VDE 0838-3):2014-03 DIN EN 60335-2-23 (VDE 0700-23):2015-06 DIN EN 62233 (VDE 0700-366):2008-11 DIN EN 62233 Ber.1 (VDE 0700-366 Ber.1):2009-04
文档全权代表:	ELECTROSTAR GmbH, Hans-Zinser-Str. 1-3, 73061 Ebersbach/Fils, Germany
25.07.2019	 Carsten Gresser Head of Quality Assurance











ELECTROSTAR GmbH  
Hans-Zinser-Str. 1-3  
73061 Ebersbach/Fils  
Germany  
Telefon +49 (0) 7163 / 99 88 - 100  
Telefax +49 (0) 7163 / 99 88 - 155  
E-Mail: [info@starmix.de](mailto:info@starmix.de)  
Internet: [www.starmix.de](http://www.starmix.de)